

Renault KAPTUR

Руководство по эксплуатации







RENAULT
Passion for life

Castrol, эксклюзивный партнер Renault



Воспользуйтесь передовыми технологиями, изначально созданными для автоспорта, чтобы обеспечить эффективность и долговечность вашего автомобиля Renault с помощью серии моторных смазочных материалов, специально разработанных Renault и Castrol.

Renault рекомендует 

   [renault.com](https://www.renault.com)

Добро пожаловать в ваш автомобиль!

Настоящее руководство по эксплуатации и обслуживанию автомобиля содержит информацию, которая позволит Вам:

- ознакомиться с автомобилем, правильно его эксплуатировать и максимально использовать его возможности;
- поддерживать его оптимальную работу посредством простого, но строгого соблюдения советов по техобслуживанию;
- быстро устранить мелкие неисправности, не требующие вмешательства специалиста.

То небольшое время, которое Вы потратите на чтение данного руководства, с лихвой окупится приобретенными сведениями, а также знаниями функциональных возможностей и технических новшеств, которые использованы в конструкции вашего автомобиля. Если Вам понадобится дополнительная информация об автомобиле, специалисты сервисной станции компании-производителя будут рады дать любые необходимые консультации.

Эти символы помогут при чтении руководства:



Эти символы, нанесенные на определенном оборудовании автомобиля, означают, что необходимо ознакомиться с информацией о данном оборудовании и/или ограничениях по работе с ним в руководстве по эксплуатации.

➔ Этот знак в любом месте текста руководства означает переход на указанную страницу.



Этот знак в любом месте руководства указывает на предупреждение об опасности или рекомендацию по безопасной эксплуатации.

Данное руководство по эксплуатации содержит описание модели, основанное на ее технических характеристиках, существующих на момент написания документа. **Руководство охватывает все виды оборудования** (как серийного, так и дополнительного), **устанавливаемого на автомобили данной модели, однако его наличие на вашем автомобиле, функциональные возможности и особенности могут отличаться в зависимости от комплектации, выбранных опций и страны поставки.**

Также в руководстве Вам может встретиться информация об оборудовании, которым предполагается оснащать автомобили в течение ближайшего года.

Иллюстрации в руководстве по эксплуатации представлены только в качестве примеров.

Счастливого пути за рулем вашего нового автомобиля!

Перевод с французского. Воспроизведение или перевод, даже частичный, запрещены без письменного разрешения компании-производителя автомобиля.

СНАРУЖИ

48759

Электрические стеклоподъемники
➔ 3.14

Стеклоочиститель ветрового стекла
➔ 1.78

Отпотевание ➔ 3.4 и ➔ 3.8

Зеркала заднего вида
➔ 1.66

Ключ-карта: общие сведения
➔ 1.2

Ключ-карта: использование
➔ 1.4

Запирание, отпирание дверей
➔ 1.10

Уход за кузовом автомобиля ➔ 4.13

Приборы освещения: работа
➔ 1.68

Приборы освещения: замена
➔ 5.12

Шины ➔ 5.8



Заправка топливом ➔ 1.80

САЛОН

Регулировка посадки
водителя ➔ 1.15

Вещевые отделения, оборудо-
вание салона ➔ 3.18

48755

Заднее многоместное сиденье
➔ 3.24

Задние подголовники ➔ 3.23

Передние сиденья ➔ 1.14

Подголовники передних сидений
➔ 1.13

Система обеспечения безо-
пасности детей ➔ 1.27

Перевозка вещей в багажном
отделении ➔ 3.28

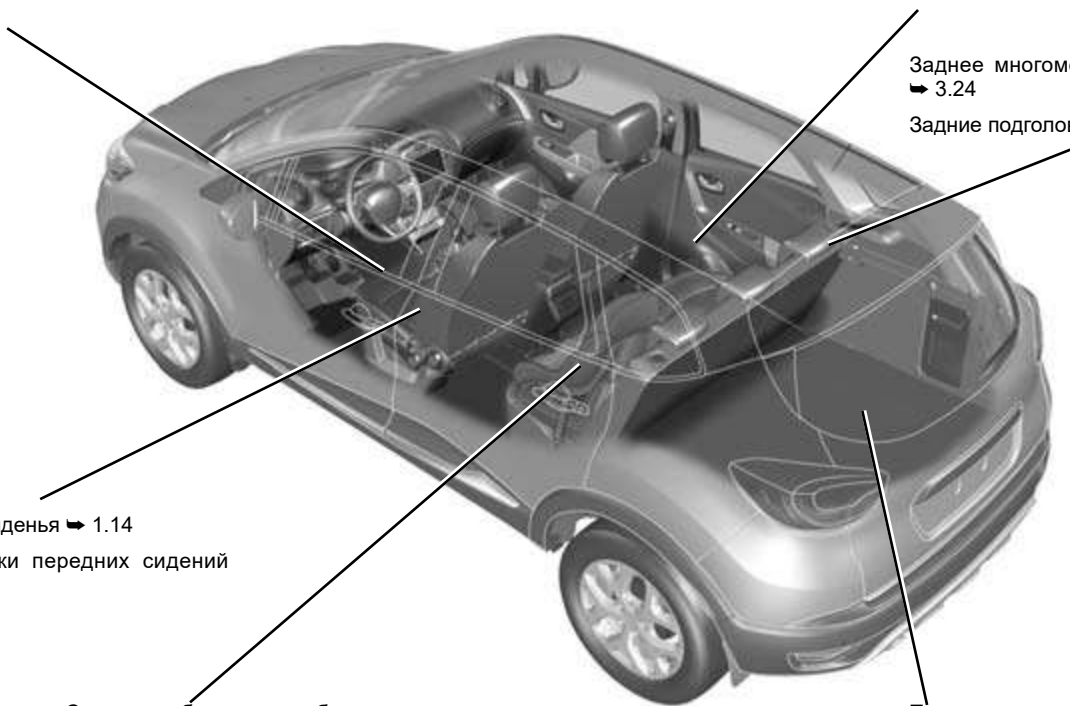

МЕСТО ВОДИТЕЛЯ

48810

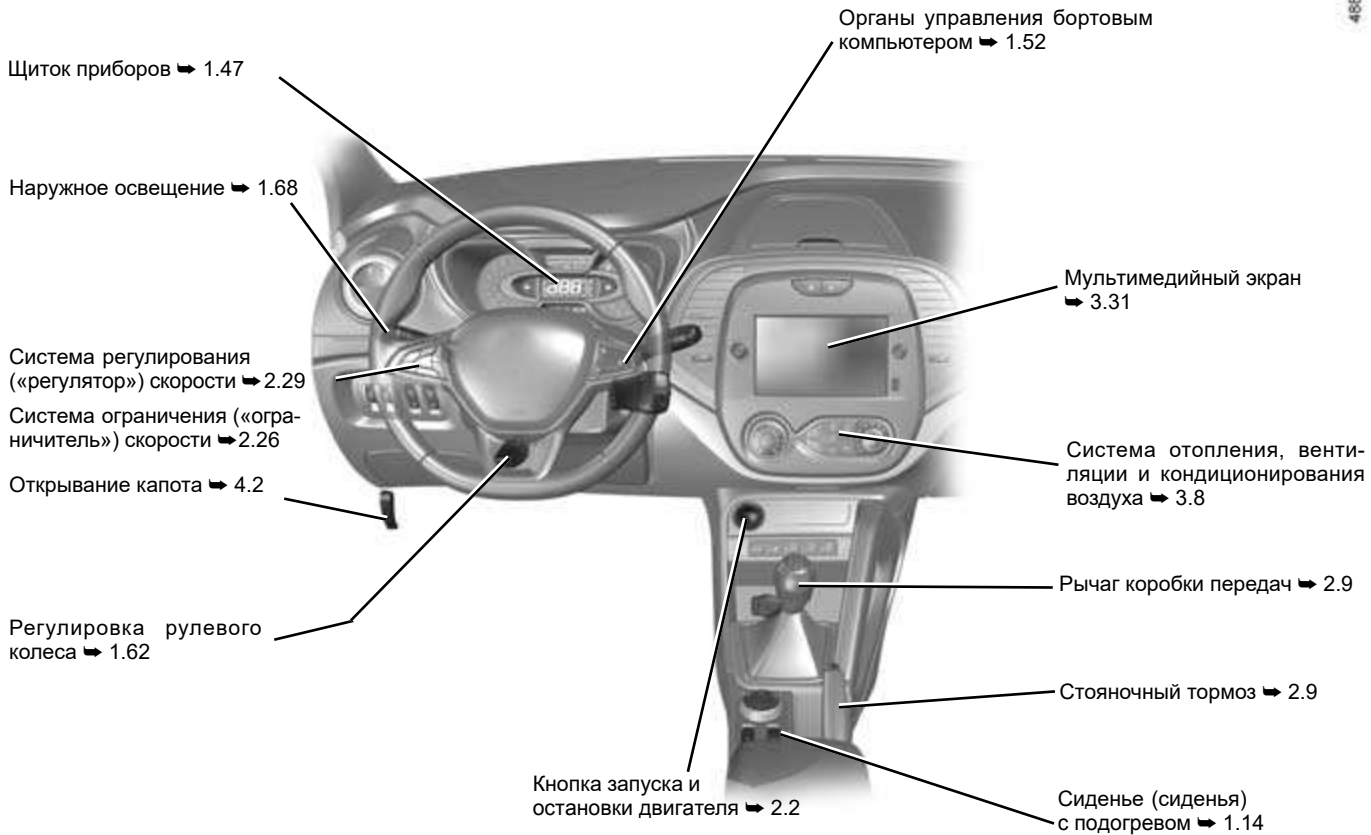

СИСТЕМЫ ПОМОЩИ ПРИ УПРАВЛЕНИИ АВТОМОБИЛЕМ

ABS (антиблокировочная система)

ESC (система стабилизации траектории)

Система экстренного торможения

Система помощи при трогании на подъеме

➔ 2.17

Система контроля слепых зон

➔ 2.37

Система контроля дистанции при парковке

➔ 2.33

Камера заднего вида ➔ 2.35

Система кругового видеобзора

➔ 2.43



Система ограничения («ограничитель») скорости ➔ 2.26

Система регулирования («регулятор») скорости ➔ 2.29

Трансмиссия: полный привод
➔ 2.22

БЕЗОПАСНОСТЬ АВТОМОБИЛЯ

Передние подушки безопасности ➔ 1.19

Отключение подушки безопасности переднего пассажира ➔ 1.41

Боковые подушки безопасности ➔ 1.25

Ремни безопасности ➔ 1.15

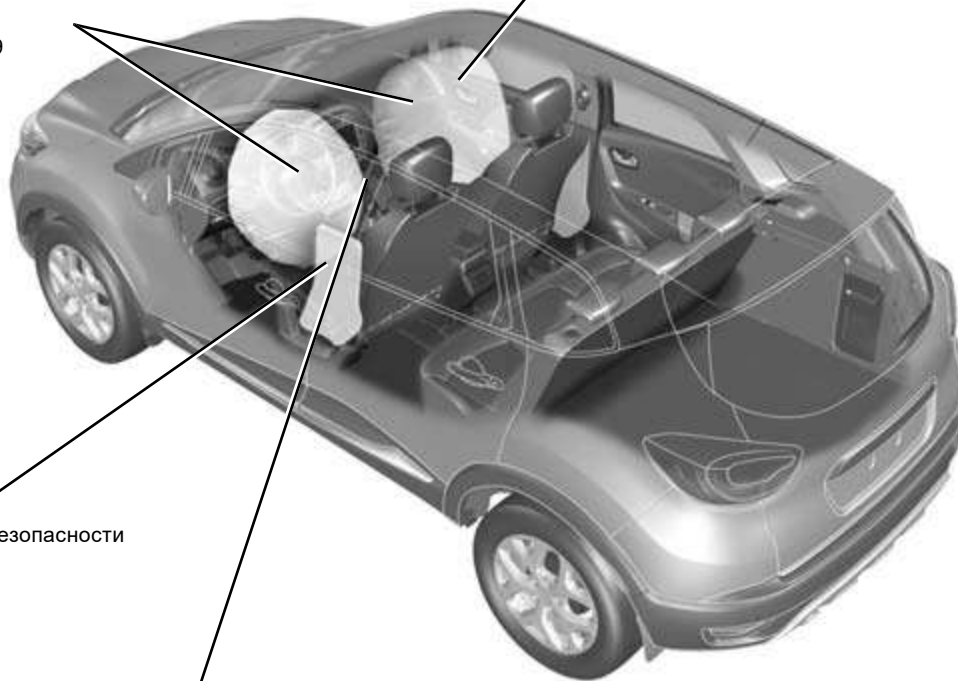

ИДЕНТИФИКАЦИЯ АВТОМОБИЛЯ, ТАБЛИЧКИ

48813



Идентификационная табличка
автомобиля ➔ 6.2

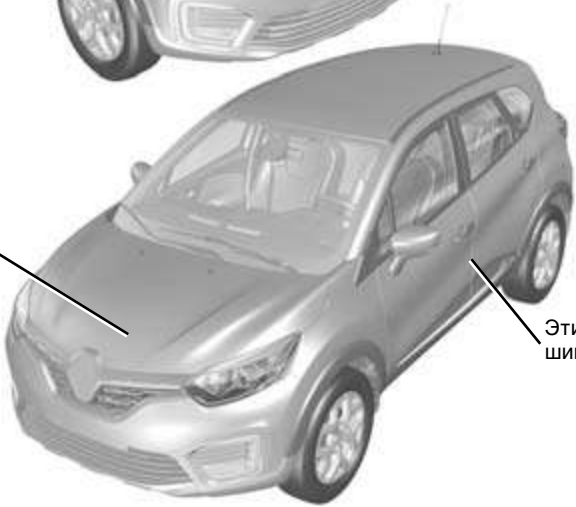

Идентификационная
табличка двигателя ➔ 6.3

Этикетка с указанием давления в
шинах ➔ 4.10

МОТОРНЫЙ ОТСЕК (профилактическое обслуживание)

48808

Жидкость для стекло-
омывателей ➔ 4.7

Охлаждающая жидкость
двигателя ➔ 4.7

Крышка заливной горловины
для моторного масла ➔ 4.5

Щуп контроля уровня мотор-
ного масла ➔ 4.4

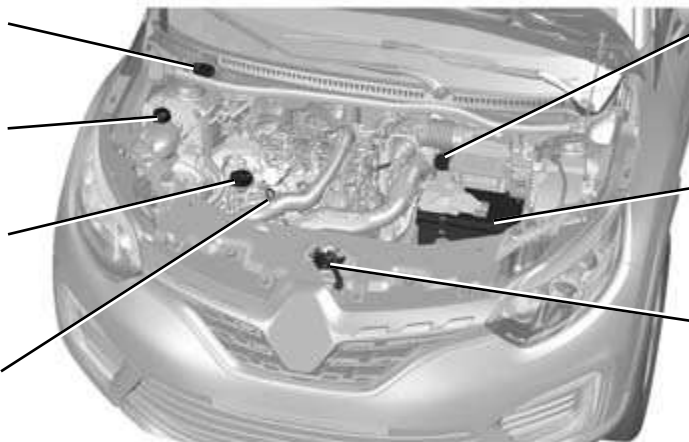

Тормозная жидкость ➔ 4.7

Аккумуляторная батарея
➔ 5.26

Открытие капота ➔ 4.2

УСТРАНЕНИЕ НЕИСПРАВНОСТЕЙ

Замена щеток очистителей
ветрового стекла ➔ 5.29

Замена ламп фар ➔ 5.12

Место крепления буксировочной проушины
спереди автомобиля
➔ 5.31



Замена щетки очистителя
заднего стекла ➔ 5.29

Замена ламп задних
фонарей ➔ 5.14

Место крепления буксировочной
проушины сзади автомо-
биля ➔ 5.31



Прокол шины:

Инструменты ➔ 5.4

Запасное колесо ➔ 5.2

Замена колеса ➔ 5.6



Предохранители ➔ 5.21

48816



С О Д Е Р Ж А Н И Е

Главы

Знакомство с автомобилем

1

Вождение автомобиля

2

Комфорт

3

Техническое обслуживание

4

Практические советы

5

Технические характеристики

6

Алфавитный указатель

7



Глава 1. Знакомство с автомобилем

Ключ-карта: общие сведения, использование	1.2
Открытие и закрытие дверей	1.8
Запирание, отпирание открывающихся элементов кузова	1.10
Автоматическое запирание открывающихся элементов кузова при движении	1.12
Подголовники, передние сиденья	1.13
Ремни безопасности	1.15
Средства обеспечения безопасности в дополнение к ремням безопасности передних сидений.	1.19
Боковые устройства безопасности.	1.25
Безопасность детей: общие сведения	1.27
Выбор крепления детского сиденья.	1.30
Установка детского сиденья: общие сведения	1.33
Детские сиденья: крепление штатным ремнем безопасности или с помощью системы Isofix	1.35
Безопасность детей: включение и отключение подушки безопасности переднего пассажира.	1.41
Звуковая и световая сигнализация	1.44
Приборная панель автомобиля с левосторонним рулевым управлением	1.45
Сигнальные лампы	1.47
Дисплеи и индикаторы	1.51
Бортовой компьютер	1.52
Рулевое колесо, рулевое управление с усилителем	1.62
Время и температура наружного воздуха	1.64
Зеркала заднего вида	1.66
Наружное освещение и сигнализация	1.68
Коррекция направления света фар	1.71
Стеклоочистители, стеклоомыватели	1.73
Топливный бак	1.80

КЛЮЧ-КАРТА: общие сведения (1/2)

43563



- 1 Отпирание всех открывающихся элементов кузова.
- 2 Запирание всех открывающихся элементов кузова.
- 3 Отпирание/запирание двери багажного отделения.
- 4 Дистанционный запуск двигателя.

При разряженном элементе питания у Вас сохраняется возможность запираты/отпираты автомобиль и запустаты двигатель ➔ 1.10 или ➔ 2.2.

Ключ-карта обеспечивает:

- запирание/отпирание открывающихся элементов кузова (дверей салона и багажного отделения, лючка заливной горловины топливного бака);
- запуск двигателя ➔ 2.2.

Длительность работы от источника питания

Убедитесь в том, что используется элемент питания надлежащего типа, что он не разряжен и правильно установлен. Его срок службы составляет приблизительно 2 года: при появлении на щитке приборов сообщения «КЛЮЧ-КАРТА РАЗРЯЖЕН» его следует заменить ➔ 5.19.

Зона действия ключа-карты

Зона действия зависит от окружающих условий. Во избежание непреднамеренного отпирания или запирания дверей вследствие случайного нажатия на кнопки обращайтесь с ключом-картой осторожно!



Ответственность водителя при стоянке или остановке автомобиля

Даже на короткое время не покидайте автомобиль, в котором находится ребенок, взрослый с ограниченными возможностями или животное.

Они могут причинить вред себе или другим людям, например, запустив двигатель, включив такие устройства, как стеклоподъемники, или же заблокировав двери.

Кроме того, нужно учитывать, что в теплую и/или солнечную погоду температура в салоне автомобиля поднимается очень быстро.

Существует опасность тяжелых травм или летального исхода.

КЛЮЧ-КАРТА: общие сведения (2/2)



Механический ключ, встроенный в ключ-карту

Встроенный запасной ключ **6** можно использовать для запираения и отпираения передней левой двери в случае неисправности ключа-карты:

- разряжен элемент питания ключа-карты, разряжена аккумуляторная батарея и т. д.;
- на частоте карты работает другой радиоприбор;
- автомобиль находится в зоне сильных электромагнитных помех.

Доступ к запасному ключу 6

Сдвиньте заднюю часть корпуса **5** вниз, нажимая в зоне **A**.

Использование ключа

→ 1.10.

После открытия автомобиля встроенным ключом поместите его в гнездо ключа-карты, а затем поместите ключ-карту в считывающее устройство для запуска двигателя.



Замена: получение дополнительного ключа-карты

В случае потери или необходимости приобретения дополнительного ключа-карты обращайтесь только к официальному дилеру.

Для замены ключа-карты необходимо доставить автомобиль и **все его ключи-карты** на сервисную станцию официального дилера для повторной инициализации всего комплекта.

Для одного автомобиля можно использовать до 4 ключей-карт.

Рекомендации

Не подносите карту к источнику тепла, холода или влажности.

Не храните ключ-карту в месте, где он может быть случайно деформирован или поврежден (например, в заднем кармане брюк).



Отпирание открывающихся элементов кузова

Нажмите на кнопку **1**.

Отпирание замков дверей сопровождается **однократным** включением указателей поворота в режиме аварийной сигнализации.

При работающем двигателе кнопки карты не функционируют.

Мигание аварийной сигнализации говорит о состоянии автомобиля:

- **однократное мигание** указывает на то, что автомобиль полностью разблокирован;
- **двукратное мигание** указывает на то, что автомобиль полностью заблокирован;

Запирание открывающихся элементов кузова

Нажмите кнопку запирания **2**. Блокировка автомобиля сопровождается **двукратным миганием** огней аварийной сигнализации. Если один или несколько открывающихся элементов кузова (дверь салона или багажного отделения) открыты или закрыты неплотно или если ключ-карта остается в считывающем устройстве, вслед за запиранием происходит отпирание замков, а аварийная сигнализация **не включается**.

В зависимости от комплектации, в случае, когда автомобиль был разблокирован, но ни один из открывающихся элементов кузова не был открыт, автомобиль автоматически запирается через 2 минуты.

Отпирание/запирание только багажного отделения

Нажмите на кнопку **3** для отпирания/запирания багажного отделения.

Дистанционный запуск двигателя

(в зависимости от комплектации автомобиля)

Используйте кнопки **2** и **4** для активации системы дистанционного запуска двигателя ➔ 2.2.

Оповещение о необнаружении ключа-карты

Если открыта дверь при работающем двигателе и отсутствии ключа-карты в считывающем устройстве, в качестве предупреждения появится сообщение «КЛЮЧ-КАРТА НЕ НАЙДЕН» и раздастся звуковой сигнал. Сигнал и сообщение исчезнут, как только вы вставите ключ-карту в считывающее устройство.

КЛЮЧ-КАРТА С ФУНКЦИЕЙ «СВОБОДНЫЕ РУКИ»: использование (1/3)



Использование

В дополнение к работе в качестве пульта дистанционного управления ключ-карта автомобиля с функцией «свободные руки», находясь в зоне доступа **1**, может обеспечить запирание и отпирание замков дверей без нажатия соответствующих кнопок на ключе-карте.

Не оставляйте ключ-карту рядом с электронным оборудованием (компьютер, планшет, телефон и т. п.), которое может нарушить ее работу.

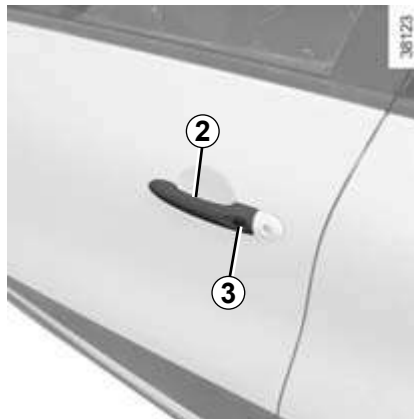

Разблокировка автомобиля

Если при заблокированных замках дверей ключ-карта обнаруживается в зоне **1**, автомобиль разблокируется. В зависимости от комплектации, нажмите кнопку **3** на ручке **2** одной из двух передних дверей: замки разблокируются.

При нажатии кнопки **4** автомобиль полностью разблокируется, в том числе дверь багажного отделения.

Отпирание замков дверей сопровождается **однократным** включением указателей поворота в режиме аварийной сигнализации.

Примечание. Функция разблокировки не действует на протяжении 3 секунд после блокировки с помощью кнопки **3**.



После разблокировки автомобиля посредством ключ-карты функция блокировки и разблокировки в режиме «свободные руки» может быть отключена.

Для возврата к режиму «свободные руки» запустите двигатель.

КЛЮЧ-КАРТА С ФУНКЦИЕЙ «СВОБОДНЫЕ РУКИ»: использование (2/3)

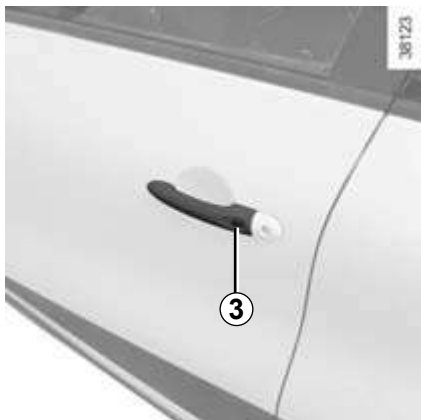

Блокировка автомобиля

Существует 3 способа запираения автомобиля: дистанционный, с помощью кнопки **3** и с помощью ключа-карты.

Дистанционная блокировка

Закройте боковые двери и дверь багажного отделения и отойдите от автомобиля, держа при себе ключ-карту: автомобиль заблокируется автоматически, как только Вы выйдете из зоны **1**.

Примечание: расстояние, на котором происходит запираение замков дверей автомобиля, зависит от внешних условий.



Блокировка подтверждается **двукратным миганием** огней аварийной сигнализации и звуковым сигналом.

Звуковой сигнал можно отключить. Обратитесь на сервисную станцию компании-производителя.

Если открывающийся элемент кузова (дверь или багажное отделение) открыт или неплотно закрыт или если карта осталась в салоне автомобиля (или в считывающем устройстве), блокировка не произойдет. В этом случае звуковой сигнал и мигание огней аварийной сигнализации отсутствуют.

Блокировка при помощи кнопки **3**

При закрытых дверях и багажнике на разблокированном автомобиле нажмите кнопку **3** на ручке передней двери. Автомобиль запирается.

Примечание. Для запираения с использованием кнопки необходимо, чтобы ключ-карта находился рядом с автомобилем (в зоне **1**).

КЛЮЧ-КАРТА С ФУНКЦИЕЙ «СВОБОДНЫЕ РУКИ»: использование (3/3)

43563



Запирание с помощью ключа-карты

При закрытых дверях и багажном отделении нажмите кнопку **5**: автомобиль запирается.

Запирание сопровождается **двукратным включением** указателей поворота в режиме аварийной сигнализации.

Примечание. Максимальное расстояние, на котором происходит запирание замков дверей автомобиля, зависит от внешних условий.

После выполнения блокировки/разблокировки автомобиля при помощи кнопок ключа-карты функция дистанционной блокировки и разблокировки в режиме «свободные руки» может быть отключена.

Для возврата в режим «свободные руки» запустите двигатель.

Особенности

Блокировка автомобиля не происходит, если:

- один или несколько открывающихся элементов кузова (дверь салона или багажного отделения) открыты или закрыты неплотно;
- ключ-карта остается в зоне **6** (или в считывающем устройстве) и в зоне внешнего обнаружения нет другого ключа-карты.

38166



Оповещение о необнаружении ключа-карты в режиме «свободные руки»

Если вы откроете или закроете дверь **при работающем двигателе**, но при отсутствии ключа-карты в зоне **6**, сообщение «КЛЮЧ-КАРТА НЕ НАЙДЕН» и звуковой сигнал предупредят вас об этом.

Предупреждающее сообщение пропадет, как только ключ-карта будет обнаружен в зоне **6**.



Ответственность водителя при стоянке или остановке автомобиля

Даже на короткое время не покидайте автомобиль, в котором находится ребенок, взрослый с ограниченными возможностями или животное, оставив ключ-карту в салоне.

Они могут причинить вред себе или другим людям, запустив двигатель, включив оборудование, например стеклоподъемники, или заблокировав двери. Кроме того, нужно учитывать, что в теплую и/или солнечную погоду температура в салоне автомобиля поднимается очень быстро.

Существует опасность тяжелых травм или летального исхода.

ОТКРЫВАНИЕ И ЗАКРЫВАНИЕ ДВЕРЕЙ (1/2)

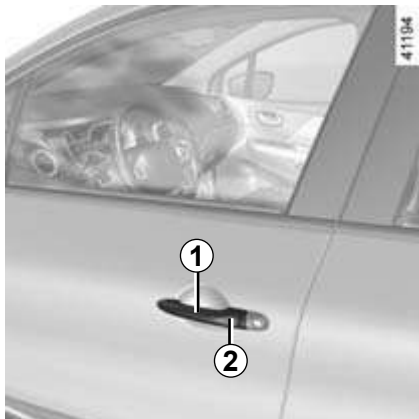

Открытие дверей снаружи

Если двери не заблокированы, потяните ручку **1**.

Особенность ключа-карты с функцией «свободные руки»

При заблокированных дверях нажмите кнопку **2** ручки **1** передней двери и потяните ее на себя.

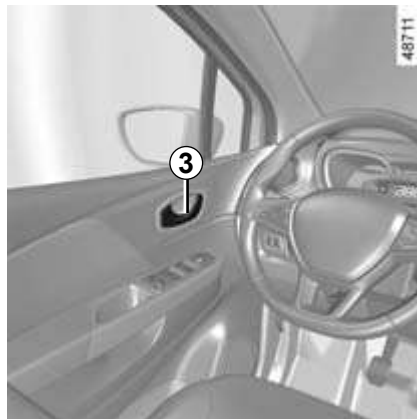

Открытие изнутри

Потяните за ручку **3**.

Звуковой сигнал напоминания о невыключенном освещении

Если Вы оставили включенными приборы наружного освещения и выключили зажигание, то при открывании двери раздастся предупреждающий звуковой сигнал.



Из соображений безопасности открывать и закрывать дверь разрешается только на неподвижном автомобиле.

Предупреждение о незакрытом открываемом элементе кузова

Если открывающийся элемент кузова (одна из дверей или крышка багажника) открыт или неплотно закрыт, по достижении скорости около 20 км/ч на щиток приборов выводится сообщение «БАГАЖНИК ОТКРЫТ» или «ДВЕРЬ ОТКРЫТА» (в зависимости от конкретного открываемого элемента кузова) и раздается звуковой сигнал.

ОТКРЫВАНИЕ И ЗАКРЫВАНИЕ ДВЕРЕЙ (2/2)



Безопасность детей

Для блокировки открытия задней двери изнутри следует передвинуть рычаг 4 и проверить изнутри надежность блокировки дверей.



Ответственность водителя при стоянке или остановке автомобиля

Даже на короткое время не покидайте автомобиль, в котором находится ребенок, взрослый с ограниченными возможностями или животное, оставив ключ-карту в салоне.

Они могут причинить вред себе или другим людям, например, запустив двигатель, включив такие устройства, как стеклоподъемники, или же заблокировав двери.

Кроме того, нужно учитывать, что в теплую и/или солнечную погоду температура в салоне автомобиля поднимается очень быстро.

СУЩЕСТВУЕТ ОПАСНОСТЬ ТЯЖЕЛЫХ ТРАВМ ИЛИ ЛЕТАЛЬНОГО ИСХОДА.

ЗАПИРАНИЕ, ОТПИРАНИЕ ОТКРЫВАЮЩИХСЯ ЭЛЕМЕНТОВ КУЗОВА (1/2)

Запирание и отпирание дверей снаружи

Это выполняется с помощью ключа-карты
➔ 1.2.

В определенных случаях ключ-карта может не работать:

- разряжен элемент питания ключа-карты, разряжена аккумуляторная батарея и т. д.;
- на частоте карты работает другой радиоприбор (например, мобильный телефон);
- автомобиль находится в зоне сильных электромагнитных помех.

Если это произошло, можно:

- для открытия левой передней двери использовать встроенный в карту ключ;
- запереть каждую дверь вручную;
- использовать функцию запирания/отпирания дверей снаружи (см. следующие страницы).



Использование механического ключа, встроенного в ключ-карту

Вставьте ключ **1** в замок **2** и закройте или отпирите переднюю левую дверь.

Находясь в салоне автомобиля, вставьте ключ обратно в корпус ключа-карты.

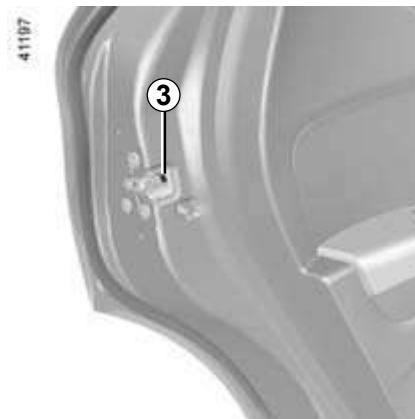

Запирание дверей вручную

При открытой двери поверните винт **3** с помощью кончика ключа и закройте дверь.

Теперь открыть дверь снаружи будет невозможно.

Открыть дверь можно будет только изнутри или при помощи ключа для передней левой двери.

ЗАПИРАНИЕ, ОТПИРАНИЕ ОТКРЫВАЮЩИХСЯ ЭЛЕМЕНТОВ КУЗОВА (2/2)



Запирание и отпирание из салона

Выключатель 4 обеспечивает одновременное отпирание или запирание всех дверей салона и багажного отделения, а также — в зависимости от комплектации автомобиля — лючка заливной горловины топливного бака.

Если один из открывающихся элементов кузова (боковая дверь или дверь багажного отделения) открыт или неплотно закрыт, происходит быстрое запирание/отпирание открывающихся элементов.

При перевозке длинномерных предметов с открытой дверью багажного отделения можно заблокировать все остальные открывающиеся элементы кузова: **при выключенном двигателе** удерживайте нажатым более 5 секунд выключатель 4, чтобы заблокировать все остальные открывающиеся элементы кузова.

Запирание открывающихся элементов кузова без ключа-карты

Например, при разрядившемся элементе питания, временном отказе работы ключа-карты.

При выключенном двигателе и одном открытом открывающемся элементе кузова (дверь салона или багажного отделения) удерживайте нажатым более 5 секунд выключатель 4.

После закрытия двери все открывающиеся элементы кузова будут заперты.

Снаружи автомобиль можно будет отпереть только с помощью ключа-карты, находящегося рядом с автомобилем, или запасного ключа, встроенного в ключ-карту.

Сигнальная лампа состояния замков открывающихся элементов кузова

При включенном зажигании световой индикатор, встроенный в выключатель 4, информирует Вас о состоянии открывающихся элементов кузова:

- сигнальная лампа горит, если они заперты;
- сигнальная лампа не горит, если они не заперты.

Если Вы запираете двери, сигнальная лампа остается включенной, а затем гаснет.



Выходя из автомобиля, не оставляйте ключ-карту в салоне.



Ответственность водителя

Если Вы решили ехать с запертыми дверями, помните, что это может затруднить доступ спасателей в салон снаружи в экстренной ситуации.

АВТОМАТИЧЕСКОЕ ЗАПИРАНИЕ ОТКРЫВАЮЩИХСЯ ЭЛЕМЕНТОВ КУЗОВА ПРИ ДВИЖЕНИИ



Принцип действия

После того как автомобиль трогается с места, система автоматически запирает открывающиеся элементы кузова при достижении скорости 10 км/ч.

Замки отпираются:

- путем нажатия кнопки **1** для отпирания дверей;
- при остановке, если открыть переднюю дверь.

Примечание. После открытия/закрытия дверь снова автоматически заблокируется после достижения автомобилем скорости 10 км/ч.

Включение/выключение функции

При работающем двигателе нажмите кнопку **1** и удерживайте ее нажатой примерно 5 секунд, пока не услышите звуковой сигнал.

Неисправности

Если вы обнаружили неисправность (замки дверей не блокируются автоматически, сигнальная лампа кнопки **1** не загорается при блокировке дверей и т. д.), проверьте в первую очередь, хорошо ли закрыты все открывающиеся элементы кузова. Если они закрыты плотно, обратитесь на сервисную станцию компании-производителя.



Ответственность водителя

Если Вы решили ехать с закрытыми дверьми, помните, что это может затруднить доступ спасателей в салон снаружи в экстренной ситуации.

ПОДГОЛОВНИКИ ПЕРЕДНИХ СИДЕНИЙ

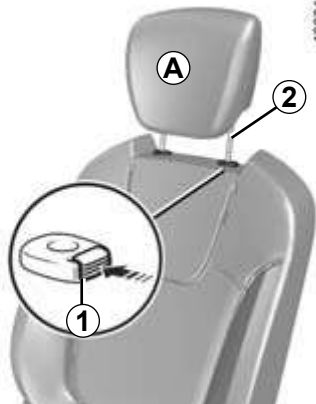

Подъем подголовника

Вытяните подголовник вверх на необходимую высоту. Проверьте надежность фиксации.

Опускание подголовника

Нажмите кнопку **1** и, придерживая подголовник, опустите его на нужную высоту. Проверьте надежность фиксации.

Снятие подголовника

Установите подголовник в крайнее верхнее положение (при необходимости отклоните спинку сиденья назад). Нажмите кнопку **1**, поднимите подголовник и снимите его.

Установка подголовника

Вставьте направляющие подголовника в отверстия направляющих втулок (при необходимости наклоните спинку сиденья назад). Опустите подголовник до упора, а затем нажмите кнопку **1** и отрегулируйте его по высоте. Убедитесь в надежной фиксации каждого стержня **2** в направляющих спинки сиденья.



Поскольку подголовник является элементом системы безопасности, следите за его наличием и правильностью установки: верхний край подголовника должен находиться на уровне верха головы, а расстояние между затылком и подголовником **A** должно быть минимальным.

ПЕРЕДНИЕ СИДЕНЬЯ

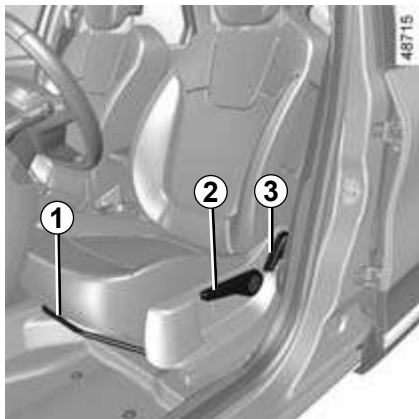

Регулировки

Доступные регулировки зависят от комплектации автомобиля.

Чтобы сдвинуть сиденье вперед или назад

Поднимите ручку **1**, чтобы разблокировать сиденье.

После установки сиденья в желаемое положение отпустите ручку и проверьте надежность фиксации сиденья.



Следите за надежной фиксацией спинок сидений.

Чтобы поднять или опустить подушку сиденья

Переместите рычаг **2** столько раз, сколько нужно, вверх или вниз.

Регулировка наклона спинки сиденья

С помощью ручки **3** установите спинку сиденья в нужное положение.



В целях безопасности проводите все регулировки сидений только при неподвижном автомобиле.

Никакие предметы не должны находиться на полу (перед водителем), т.к. в случае резкого торможения они могут попасть под педали и помешать их перемещению.



Сиденья с подогревом

При включенном зажигании нажмите на переключатель **4**, после чего в нем загорится сигнальная лампа.

Система, регулирующая температуру, определяет, необходим подогрев или нет.

Для выключения функции снова нажмите на переключатель **4**: сигнальная лампа в переключателе погаснет.



Чтобы не снижать эффективность действия ремней безопасности, советуем не наклонять спинки сидений слишком сильно назад.

РЕМНИ БЕЗОПАСНОСТИ (1/4)

В целях обеспечения безопасности на время движения всегда пристегивайтесь ремнями безопасности. Кроме того, соблюдайте требования правил дорожного движения той страны, в которой находитесь.

Для обеспечения эффективности задних ремней безопасности убедитесь в надежности фиксации заднего сиденья ➔ 3.24.



Неправильно отрегулированные или перекрученные ремни безопасности могут стать причиной травм при аварии.

Используйте ремень безопасности только для одного человека, ребенка или взрослого.

Даже беременные женщины должны пристегиваться ремнем безопасности. В этом случае нужно следить за тем, чтобы тазовая ветвь ремня не давила сильно на низ живота, но и не провисала.

Прежде чем запускать двигатель, выполните регулировку положения сиденья водителя, высоты рулевой колонки и положения зеркал заднего вида, затем регулировку положений сидений всех пассажиров, регулировку ремней безопасности для обеспечения наилучшей защиты.

Регулировка места водителя

- **Расположитесь удобно в кресле** (сняв пальто, куртку и т. п.). Это важно для правильного положения спины;
- **отрегулируйте положение сиденья относительно педалей.** Сиденье должно быть отодвинуто максимально назад, но так, чтобы была возможность до упора выжать педали сцепления (в автомобиле с механической коробкой передач) и тормоза. Спинка сиденья должна быть установлена таким образом, чтобы руки на руле были слегка согнуты в локтях;
- **отрегулируйте положение подголовника.** Для наибольшей безопасности расстояние между вашей головой и подголовником должно быть минимальным;
- **отрегулируйте положение сиденья по высоте.** Правильная регулировка сиденья водителя обеспечит наилучший обзор из автомобиля;
- **отрегулируйте положение рулевого колеса.**



Регулировка ремней безопасности

Сядьте на сиденье, полностью откинувшись на спинку.

Плечевая ветвь **1** ремня должна располагаться как можно ближе к нижней части шеи, но не лежать на ней.

Тазовая ветвь ремня **2** должна плотно прилегать к бедрам и удерживать таз.

Ремень безопасности должен как можно плотнее прилегать к телу. Например, не надевайте при езде в автомобиле объемную одежду, не подкладывайте под ремень какие-либо предметы и т. д.

РЕМНИ БЕЗОПАСНОСТИ (2/4)



Пристегивание ремня

Медленно, без рывков вытяните ремень и вставьте пряжку ремня **3** в замок **5** (проверьте надежность фиксации ремня в замке, потянув за пряжку **3**).

В случае заклинивания ремня отведите лямку ремня назад на значительное расстояние и снова вытяните ремень.

Если ваш ремень безопасности полностью заклинен, медленно, но сильно потяните за ремень и вытяните его примерно на 3 см. Отпустите ремень для втягивания в катушку, затем снова вытяните ремень.

Если неисправность устранить не удастся, обратитесь на сервисную станцию компании-производителя.



Сигнальная лампа непристегнутого ремня безопасности

Световой индикатор непристегнутого ремня безопасности на центральном дисплее продолжает гореть непрерывно после запуска двигателя, затем, после достижения скорости движения примерно 20 км/ч, если ремень безопасности водителя и/или пассажира все еще не пристегнут, переходит в мигающий режим, и одновременно с этим в течение примерно 2 минут подается звуковой сигнал.

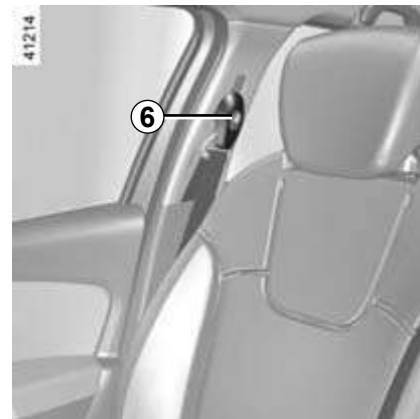

Регулировка по высоте ремней безопасности на передних сиденьях

С помощью кнопки **6** отрегулируйте высоту ремня безопасности так, чтобы плечевая ветвь ремня **1** располагалась как указано выше. Нажмите на кнопку **6** и поднимите или опустите ремень. Отрегулировав положение ремня, убедитесь, что он надежно зафиксирован.

Разблокирование

Нажмите кнопку **4**, ремень автоматически наматывается на катушку. Направьте его.

РЕМНИ БЕЗОПАСНОСТИ (3/4)



Боковые ремни безопасности на заднем сиденье

Медленно вытяните ремень безопасности **7** и защелкните пряжку **9** в замке красного цвета **8**.

Перед складыванием заднего бокового сиденья защелкните пряжку ремня безопасности в соответствующем замке.

Это предотвратит защемление ремней безопасности при возврате сиденья в исходное положение.

Во всех случаях следует обязательно проверить правильность работы ремней безопасности.

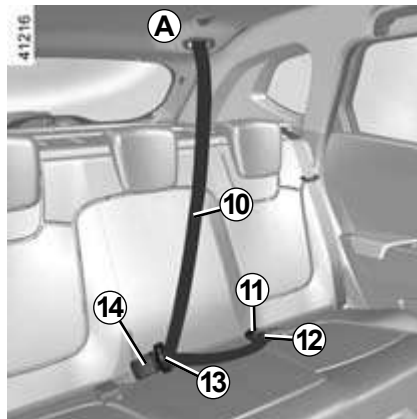

Средний ремень безопасности на заднем сиденье

(в зависимости от комплектации автомобиля)

Медленно вытяните ремень **10** из гнезда **A**.

Защелкните пряжку **12** в соответствующем замке черного цвета **11**.

Вставьте скользящую пряжку **13** в корпус красного цвета **14** до щелчка.



Проверяйте правильность установки и работы задних ремней безопасности после каждого перемещения задних сидений.

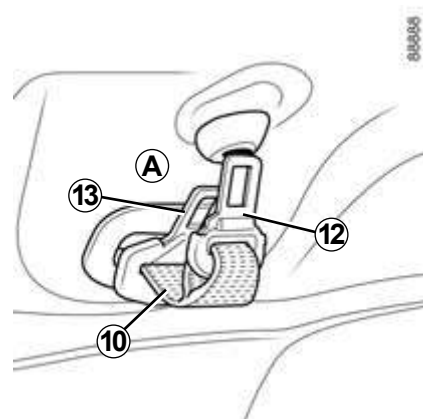

Примечание. Если ремень безопасности не используется, следует вставить пряжку **12** в паз **A**.



Пристегивание ремня на центральном сиденье может быть затруднено, если наклонена складывающаяся часть (1/3) правой спинки сиденья или если детское кресло с креплением ISOFIX установлено справа: кресло ISOFIX может повредить лямку правого бокового ремня безопасности. Перед пристегиванием ремней безопасности убедитесь, что соответствующие пряжки и лямки ремней свободны.

РЕМНИ БЕЗОПАСНОСТИ (4/4)

Приведенная ниже информация относится к ремням безопасности передних и задних сидений автомобиля.



- Категорически запрещается вносить какие-либо изменения в конструкцию элементов системы безопасности (ремней и сидений, а также их креплений), установленных в автомобиле. В особых случаях (например, при установке детского сиденья) обращайтесь на сервисную станцию компании-производителя.
- Не используйте различные приспособления для ослабления прилегания ремня к туловищу (например, прищепки для белья, зажимы и т. п.): ремень безопасности, надетый слишком свободно, в чрезвычайной ситуации может привести к травме.
- Никогда не пропускайте плечевую ветвь ремня под рукой или за спиной.
- Не используйте один и тот же ремень для пристегивания нескольких человек и ни в коем случае не пристегивайтесь одним ремнем вместе с ребенком, сидящим у вас на коленях.
- Ремень безопасности не должен быть перекручен.
- После столкновения проверьте и в случае необходимости замените ремни безопасности. Замену следует произвести и в том случае, если на ремнях появились признаки износа или повреждений.
- При возврате заднего многоместного сиденья в обычное положение проследите за правильным положением ремней безопасности и их замков, чтобы их можно было использовать по назначению.
- Следите за тем, чтобы пряжка ремня была закреплена в соответствующем замке.
- Убедитесь в отсутствии посторонних предметов в области замка ремня безопасности, которые могут сказаться на его работе.
- Обеспечьте правильное положение замка ремня безопасности (он не должен быть спрятан, придавлен или зажат какими-либо предметами или людьми).

СРЕДСТВА ОБЕСПЕЧЕНИЯ БЕЗОПАСНОСТИ В ДОПОЛНЕНИЕ К РЕМНЯМ БЕЗОПАСНОСТИ ПЕРЕДНИХ СИДЕНИЙ (1/6)

В зависимости от комплектации, автомобиль может быть оборудован:

- преднатяжителями инерционных катушек ремней безопасности;
- ограничителями усилия натяжения плечевой ветви ремней безопасности;
- подушками безопасности водителя и переднего пассажира.

В случае фронтального удара эти устройства могут сработать как отдельно друг от друга, так и одновременно.

В зависимости от силы фронтального удара, возможны различные варианты срабатывания:

- блокировка ремня безопасности;
- срабатывание преднатяжителя инерционной катушки ремня безопасности (для устранения провисания ремня);
- срабатывание подушек безопасности.

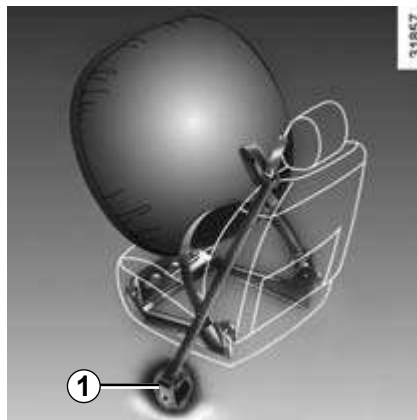

Преднатяжители ремней безопасности

Преднатяжители прижимают ремни безопасности к телу, удерживая пассажира на сиденье, и таким образом повышают эффективность защиты.

При включенном зажигании во время сильного фронтального удара, в зависимости от его силы, система может включить преднатяжитель наматывающего устройства ремня безопасности **1**, который мгновенно подтянет ремень безопасности.



- После дорожно-транспортного происшествия произведите проверку всей системы пассивной безопасности.
- Любое вмешательство в работу любой из частей системы пассивной безопасности (преднатяжителей ремней безопасности, подушек безопасности, электронных блоков, электропроводки) или их использование на другом автомобиле, даже той же модели, категорически запрещены.
- Во избежание самопроизвольного срабатывания и возможных травм, все работы с подушками безопасности должны выполняться только квалифицированным персоналом сервисной станции официального дилера.
- Проверка электрических характеристик воспламенителя преднатяжителей ремней безопасности должна выполняться только квалифицированным персоналом, располагающим необходимым оборудованием.
- При утилизации вашего автомобиля обратитесь к официальному дилеру компании-производителя для демонтажа преднатяжителей ремней и газогенераторов подушек безопасности.

Ограничитель усилия ремней безопасности

Это устройство включается при определенной силе удара для ограничения силы давления ремня на туловище.

Подушки безопасности водителя и переднего пассажира

Места водителя и переднего пассажира снабжены подушками безопасности.

Надпись «Airbag» на рулевом колесе, на приборной панели в зоне размещения подушки безопасности **A**, а также — в зависимости от комплектации автомобиля — наклейка в нижней части ветрового стекла указывают на наличие этого оборудования в автомобиле.

Каждая система подушек безопасности включает в себя:

- подушку безопасности с газогенератором, установленную в ступице рулевого колеса для водителя или в приборной панели для пассажира;
- электронный блок, управляющий электрическим воспламенителем газогенератора;
- единую сигнальную лампу , расположенную на щитке приборов.



В системе подушек безопасности используется пиротехнический принцип приведения в действие.

Этим объясняется тот факт, что при срабатывании подушки безопасности вырабатывается тепло, появляется дым (который не является признаком пожара) и раздается резкий хлопок. При срабатывании подушки безопасности она, надуваясь и разворачиваясь практически мгновенно, может нанести человеку легкие телесные повреждения.

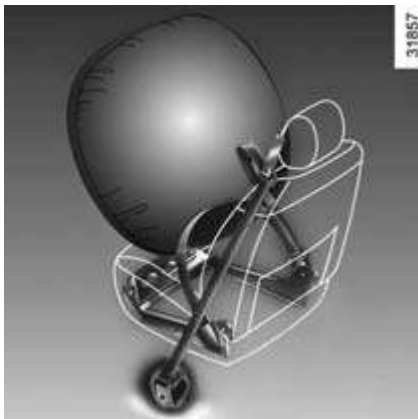

Принцип действия

Система срабатывает только при включенном зажигании.

При сильном **лобовом** ударе подушки безопасности быстро надуваются. Это смягчает силу удара головы или грудной клетки водителя о рулевое колесо и переднего пассажира о приборную панель. Непосредственно после удара подушки безопасности быстро сдуваются, чтобы не препятствовать пассажирам покинуть автомобиль.



Неисправности

Сигнальная лампа **2** , расположенная на щитке приборов, загорается на несколько секунд при включении зажигания.

Если при включении зажигания сигнальная лампа не загорается или загорается при работающем двигателе, это свидетельствует о неисправности в системе подушки безопасности.

Срочно обратитесь на сервисную станцию официального дилера компании-производителя.

Несвоевременное обращение может привести к снижению эффективности защиты.

СРЕДСТВА ОБЕСПЕЧЕНИЯ БЕЗОПАСНОСТИ В ДОПОЛНЕНИЕ К РЕМНЯМ БЕЗОПАСНОСТИ ПЕРЕДНИХ СИДЕНИЙ (4/6)

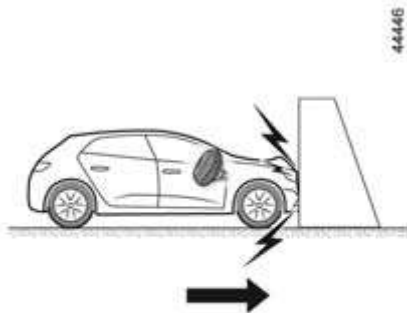

Преднатяжители или подушки безопасности срабатывают в следующих случаях.

Лобовой удар о твердую (недеформируемую) поверхность неподвижного препятствия по всей ширине на скорости, большей или равной **25 км/ч**.

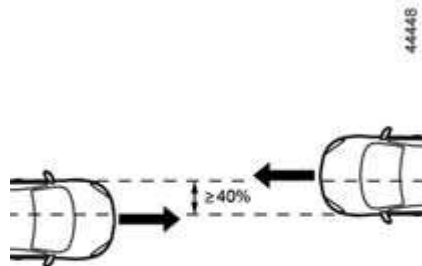

Лобовое столкновение с другим автомобилем аналогичной или более тяжелой весовой категории, с зоной удара не менее 40%, при скорости движения обоих автомобилей не менее **40 км/ч**.

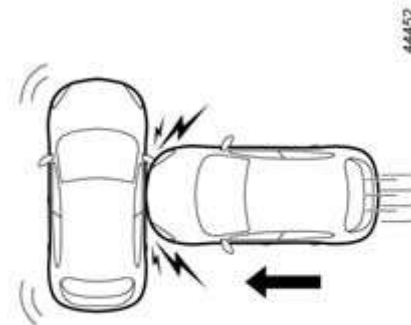

Боковое (поперечное) столкновение с другим автомобилем аналогичной или более тяжелой весовой категории на скорости не менее **50 км/ч** (при наличии штатной боковой подушки безопасности).

СРЕДСТВА ОБЕСПЕЧЕНИЯ БЕЗОПАСНОСТИ В ДОПОЛНЕНИЕ К РЕМНЯМ БЕЗОПАСНОСТИ ПЕРЕДНИХ СИДЕНИЙ (5/6)



Преднатяжители ремней и подушки безопасности могут также сработать в следующих ситуациях:

- удары нижней частью автомобиля, например, о края тротуаров;
- при попадании в ямы;
- при падении или жестком приземлении;
- при ударах о камни;
- в других подобных случаях.

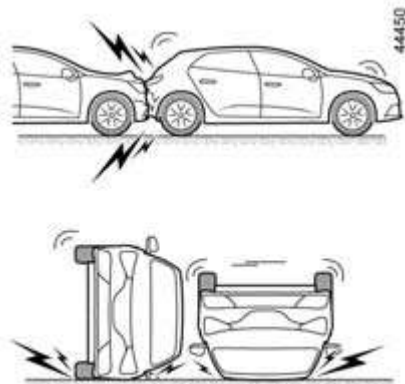

В следующих примерах преднатяжители ремней и подушки безопасности могут не сработать:

- при ударе сзади, даже сильном;
- при опрокидывании автомобиля;

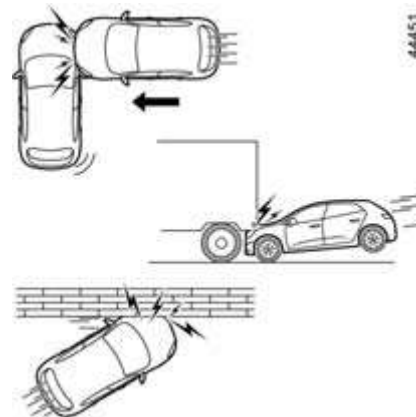

- при боковом ударе в переднюю или заднюю часть автомобиля;
- при въезде под заднюю часть грузового автомобиля или прицепа;
- в случае столкновения под углом или при наезде на узкое препятствие;
- в других подобных случаях.

Примечание. Все приведенные примеры носят обобщенный характер.

СРЕДСТВА ОБЕСПЕЧЕНИЯ БЕЗОПАСНОСТИ В ДОПОЛНЕНИЕ К РЕМНЯМ БЕЗОПАСНОСТИ ПЕРЕДНИХ СИДЕНИЙ (6/6)

Приведенные ниже предупреждения направлены на обеспечение беспрепятственного срабатывания в экстренной ситуации подушек безопасности и предотвращение риска получения при этом тяжелых травм, в том числе и оторвавшимися предметами.



Предупреждения, касающиеся подушки безопасности водителя

- Не вносите никаких изменений в конструкцию рулевого колеса и подушки безопасности.
- Запрещается накрывать ступицу рулевого колеса.
 - Не прикрепляйте к центральной панели рулевого колеса никакие посторонние предметы (значки, логотипы, часы, держатели для телефона и т. д.).
- Запрещается самостоятельно снимать рулевое колесо (эта операция должна выполняться только квалифицированным персоналом сервисной станции компании-производителя).
- При управлении автомобилем не располагайтесь слишком близко к рулевому колесу: при правильной посадке водителя руки, лежащие на рулевом колесе, слегка согнуты в локтях ➔ 1.15. Это обеспечит достаточное пространство для раскрытия и правильной работы подушки безопасности.

Предупреждения относительно подушки безопасности переднего пассажира

- Не прикрепляйте и не приклеивайте к приборной панели посторонние предметы (значки, логотипы, часы, держатели для телефона и т. п.) в месте расположения подушки безопасности.
- Между передним пассажиром и приборной панелью не должны находиться никакие предметы (зонты, трости, пакеты и т. п.) и животные.
- Не кладите ноги на приборную панель или на сиденье, т. к. это может привести к серьезным травмам. Пассажиру рекомендуется постоянно следить за тем, чтобы все части его тела (колени, руки, голова и т. д.) располагались на достаточном удалении от приборной панели.
- После снятия детского сиденья с сиденья пассажира следует снова включить систему пассивной безопасности переднего пассажира для обеспечения защиты пассажира в случае удара.

ЗАПРЕЩЕНО УСТАНАВЛИВАТЬ ДЕТСКОЕ КРЕСЛО ПРОТИВ НАПРАВЛЕНИЯ ДВИЖЕНИЯ НА СИДЕНЬЕ ПЕРЕДНЕГО ПАССАЖИРА, ЕСЛИ НЕ ОТКЛЮЧЕНА СИСТЕМА ПАССИВНОЙ БЕЗОПАСНОСТИ ПЕРЕДНЕГО ПАССАЖИРА ➔ 1.41.

БОКОВЫЕ УСТРОЙСТВА БЕЗОПАСНОСТИ

Боковые подушки безопасности

Речь идет о подушках безопасности, которые устанавливаются в передних сиденьях и срабатывают при очень сильном боковом ударе автомобиля, защищая водителя и переднего пассажира со стороны дверей.

В зависимости от комплектации автомобиля, маркировка на ветровом стекле напоминает о том, что автомобиль оборудован системой дополнительных средств пассивной безопасности (подушками безопасности, преднатяжителями ремней безопасности и т.п.).



Предупреждение, касающееся боковой подушки безопасности

Установка чехлов сидений: для сидений с подушками безопасности требуются специальные чехлы. О наличии таких чехлов в продаже можно узнать у официального дилера. Использование других чехлов (или чехлов, предназначенных для другого автомобиля) может нарушить нормальную работу подушек безопасности и отрицательно повлиять на вашу безопасность.

- В передней части салона запрещается помещать аксессуары, предметы или домашних животных между спинкой сиденья, дверью и элементами отделки салона. Не кладите на спинку сиденья вещи или одежду. Это может нарушить нормальное срабатывание подушки безопасности и привести к серьезным травмам при ее раскрытии.
- Запрещается любая разборка или любое изменение конструкции сиденья и элементов отделки салона, за исключением выполнения этих работ квалифицированным персоналом сервисной станции компании-производителя.

СИСТЕМА ПАССИВНОЙ БЕЗОПАСНОСТИ

Приведенные ниже предупреждения направлены на исключение препятствий для срабатывания подушек безопасности в экстренной ситуации и предотвращения риска получения при этом тяжелых травм, в том числе и посторонними предметами.



Подушка безопасности предназначена для дополнения в экстренной ситуации действий ремня безопасности. Подушка безопасности и ремень безопасности представляют собой неотъемлемые части общей системы безопасности. Таким образом, необходимо всегда пристегивать ремень безопасности. Непристегивание ремней безопасности может привести к серьезным травмам водителя и пассажиров в экстремальной ситуации. Это также повышает риск травмирования при срабатывании подушек безопасности, хотя риск получения легких поверхностных травм от подушки безопасности всегда существует.

Преднатяжители ремней безопасности и подушки безопасности должны срабатывать не во всех случаях столкновения автомобиля. Так, при опрокидывании автомобиля или ударе сзади (даже сильном) они могут не сработать. Удар же нижней частью автомобиля, например, при наезде на бордюр, яму, камень и т. п., может привести к срабатыванию этих систем.

- Выполнение любых работ и любое вмешательство в систему пассивной безопасности – подушки безопасности, преднатяжители, электронные компоненты, электропроводку и т. д. – **строго запрещены** (за исключением выполнения работ квалифицированным персоналом официальной дилерской сети).
- Для обеспечения работоспособности и исключения риска самопроизвольного срабатывания работы с системой безопасности должны выполняться только квалифицированным персоналом официальной дилерской сети компании-производителя.
- В целях безопасности необходимо проверить исправность систем безопасности автомобиля после любого случая дорожно-транспортного происшествия, угона или несанкционированного проникновения в автомобиль.
- При продаже или передаче автомобиля во временное пользование сообщите новому владельцу обо всех перечисленных условиях, касающихся подушек безопасности, а также передайте ему данное руководство.
- При утилизации вашего автомобиля обратитесь на сервисную станцию официального дилера компании-производителя для проведения процедуры уничтожения газогенератора (-ов).

БЕЗОПАСНОСТЬ ДЕТЕЙ: общие сведения (1/2)

Перевозка детей

Вне зависимости от дорожных условий ребенок, как и взрослый пассажир, должен правильно располагаться в сиденье и быть пристегнутым. Вы отвечаете за детей, которых везете.

Ребенок – это не взрослый в миниатюре. Он подвержен опасности получить особые повреждения, т. к. его мышцы и кости находятся в стадии роста. Одного ремня безопасности недостаточно для перевозки ребенка. Приобретите требующееся детское сиденье и правильно его установите.



Чтобы не допустить открытия дверей, используйте функцию блокировки «от детей» внутренних ручек дверей → 1.8.



Удар автомобиля о препятствие на скорости 50 км/ч равносильно падению с 10-метровой высоты. Перевозить ребенка непристегнутым – все равно что оставить его играть без присмотра взрослых на балконе 5-го этажа без перил!
Запрещено держать ребенка на руках. В случае аварии Вы не удержите его, даже если сами при этом пристегнуты. Если ваш автомобиль попал в аварию, замените детское сиденье и проверьте ремни безопасности, а также крепления ISOFIX.



Ответственность водителя при стоянке или остановке автомобиля

Даже на короткое время не покидайте автомобиль, в котором находится ребенок, взрослый с ограниченными возможностями или животное, оставив ключ-карту в салоне.

Они могут причинить вред себе или другим людям, запустив двигатель, включив оборудование, например, стеклоподъемники, или заблокировав двери.

Кроме того, нужно учитывать, что в теплую и/или солнечную погоду температура в салоне автомобиля поднимается очень быстро.

Существует опасность тяжелых травм или летального исхода.

БЕЗОПАСНОСТЬ ДЕТЕЙ: общие сведения (2/2)

Использование детского сиденья

Уровень защиты, предлагаемой детским сиденьем, зависит от его способности удержать вашего ребенка и правильности его установки. Неправильная установка ухудшит защиту вашего ребенка в случае резкого торможения или удара.

Прежде чем покупать детское сиденье, убедитесь, что оно соответствует нормам страны вашего местонахождения и может быть установлено в ваш автомобиль. Обратитесь на сервисную станцию компании-производителя, чтобы получить консультацию по детским сиденьям, рекомендованным для вашего автомобиля.

Прежде чем устанавливать детское сиденье, прочтите инструкцию и действуйте в соответствии с ней. В случае возникновения трудностей с установкой обратитесь к производителю оборудования. Храните инструкцию вместе с сиденьем.

Покажите пример, пристегнув ваш ремень безопасности, и научите ребенка:

- правильно пристегивать ремень безопасности;
- заходить в автомобиль и выходить из него со стороны, противоположной движению.

Не используйте детское сиденье б/у или без руководства по эксплуатации.

Следите за тем, чтобы никакой посторонний предмет вблизи детского сиденья не помешал его установке.



Ни в коем случае не оставляйте ребенка одного в автомобиле.

Всегда проверяйте, чтобы ваш ребенок был пристегнут, чтобы специальные детские ремни безопасности или его ремень безопасности были правильно отрегулированы и подогнаны. Никогда не одевайте ребенка в слишком объемную одежду, из-за этого ремни неплотно прилегают к телу.

Не позволяйте ребенку высовывать голову или руки в окно.

Следите, чтобы ребенок сохранял правильное положение во время движения автомобиля, – в частности, во время сна.

СИСТЕМА ОБЕСПЕЧЕНИЯ БЕЗОПАСНОСТИ ДЕТЕЙ: выбор детского сиденья



31235

Детское сиденье, устанавливаемое спинкой вперед

Отношение массы головы к массе тела у ребенка намного больше, чем у взрослого человека. К тому же шея у ребенка еще слабая. Старайтесь как можно дольше перевозить ребенка в подобном положении (как минимум, до 2-летнего возраста). Данное положение позволяет поддерживать голову и шею ребенка. Выберите охватывающее сиденье для обеспечения лучшей боковой защиты, замените его, как только голова ребенка станет выступать за края корзины.



38824

Детское сиденье, устанавливаемое по направлению движения

Голову и брюшную область детей следует защищать в первую очередь. Детское кресло, устанавливаемое спинкой назад, надежно закрепленное в автомобиле, уменьшает риск повреждения головы. Перевозите ребенка в кресле со специальными детскими ремнями безопасности лицом по направлению движения, если рост ребенка это позволяет. Выберите охватывающее сиденье для обеспечения лучшей боковой защиты.



31234

Специальные подушки

По достижении ребенком возраста 4-х лет или при достижении им веса в 15 кг его можно перевозить на специальной подушке, которая позволяет подстроить ремень безопасности под особенности строения его тела. Подушка сиденья должна иметь направляющие, которые удерживают ремень безопасности на бедрах ребенка, а не на его животе. Для того чтобы ремень безопасности располагался посередине плеча, рекомендуется использовать регулируемую по высоте спинку с направляющей для ремня. Ремень безопасности ни в коем случае не должен находиться на шее или руке. Выберите охватывающее сиденье для обеспечения лучшей боковой защиты.

СИСТЕМА ОБЕСПЕЧЕНИЯ БЕЗОПАСНОСТИ ДЕТЕЙ: выбор крепления детского сиденья (1/3)

Существует 2 системы крепления детских сидений: ремень безопасности или система ISOFIX.

Крепление ремнем безопасности

Ремень безопасности должен быть правильно отрегулирован, чтобы он сработал в случае резкого торможения или удара.

Обеспечьте правильное расположение ветвей ремня, указанное производителем детского сиденья. Проверьте правильность пристегивания ремня безопасности, потянув за него, затем максимально затяните его, держа за детское сиденье.

Проверьте крепление сиденья, перемещая его влево-вправо и вперед-назад: сиденье должно быть надежно зафиксировано.

Убедитесь, что детское сиденье не установлено боком и не опирается на стекло двери.



Не используйте детское сиденье, которое может заблокировать ремень безопасности, удерживающий его: основание сиденья не должно опираться на пряжку ремня и/или замок ремня безопасности.



Прежде чем использовать детское сиденье ISOFIX, приобретенное для другого автомобиля, убедитесь, что его установка разрешена. Обратитесь к производителю оборудования и сверьтесь со списком автомобилей, в которые может быть установлено данное сиденье.



Ремень безопасности ни в коем случае не должен быть ослаблен или перекручен. Ни в коем случае не пропускайте ремень под рукой или за спиной. Убедитесь, что ремень безопасности не поврежден острыми краями посторонних предметов. Если ремень безопасности не работает как надо, он не сможет защитить ребенка. Обратитесь на сервисную станцию официального дилера компании-производителя. Не используйте для перевозки это место, пока не отремонтируете ремень безопасности.

Фиксация системой ISOFIX

Разрешенные к применению детские сиденья с системой крепления ISOFIX сертифицированы по нормам ECE-R44 в 3 следующих случаях:

- универсальное ISOFIX 3-точечное, по направлению движения;
- полууниверсальное ISOFIX 2-точечное;
- специальное.

Перед установкой сидений 2 последних типов убедитесь в такой возможности, изучив список автомобилей, на которых их установка разрешена.

Закрепите детское сиденье замками ISOFIX, если оно ими оснащено. Система ISOFIX обеспечивает быструю, легкую и надежную установку.

Система ISOFIX состоит из 2 колец, и в некоторых случаях имеется 3-е кольцо.



Убедитесь, что спинка детского сиденья, устанавливаемого по направлению движения, плотно прилегает к спинке сиденья автомобиля. В этом случае детское сиденье не всегда должно опираться на подушку сиденья автомобиля.

СИСТЕМА ОБЕСПЕЧЕНИЯ БЕЗОПАСНОСТИ ДЕТЕЙ: выбор крепления детского сиденья (2/3)

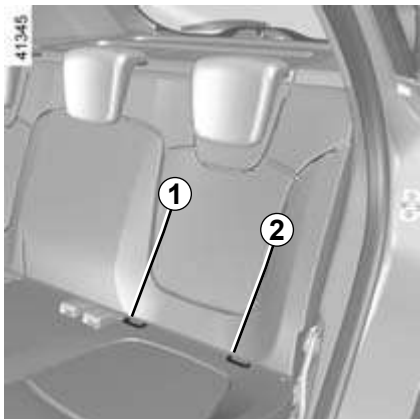

Два кольца, обозначенные маркировкой **1** и **2**, расположены между спинкой и подушкой сиденья.



Перед установкой детского кресла с креплением ISOFIX на заднем боковом сиденье убедитесь, что пряжка ремня безопасности **3** вытянута из зоны между спинкой и подушкой сиденья и замок находится в зоне доступа **1**. Проверьте правильность фиксации сиденья в замках **1** и **2**.



Примечание. При снятии детского кресла с креплением ISOFIX обязательно извлеките и верните в исходное положение пряжку ремня безопасности **3**.



Крепления ISOFIX разработаны исключительно для детских сидений с системой крепления ISOFIX. Не используйте эти крепления для фиксации других детских сидений, ремней безопасности или других предметов. Убедитесь, что в местах крепления нет посторонних предметов.

Если ваш автомобиль попал в аварию, проверьте крепления ISOFIX и замените детское сиденье.



Категорически запрещается вносить какие-либо изменения в конструкцию элементов штатных систем: ремней безопасности, системы ISOFIX, сидений и их креплений.

СИСТЕМА ОБЕСПЕЧЕНИЯ БЕЗОПАСНОСТИ ДЕТЕЙ: выбор крепления детского сиденья (3/3)

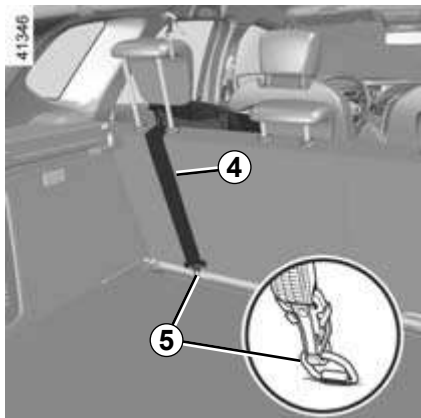

Третье кольцо **5** используется для крепления верхнего ремня, имеющегося на некоторых детских сиденьях.

Ремень **4** должен проходить между спинкой сиденья и задней полкой. Для этого снимите заднюю полку ➔ 3.27. Закрепите крючок в одном из колец **5**, помеченных символом .

Натяните ремень **4** так, чтобы спинка детского кресла соприкасалась со спинкой сиденья автомобиля.



Обязательно закрепите ремень детского сиденья на соответствующем кольце. Запрещается использовать другую точку крепления.

БЕЗОПАСНОСТЬ ДЕТЕЙ: установка детского сиденья, общие сведения (1/2)

Установка детских сидений разрешается не на все пассажирские сиденья. На схемах на следующих страницах показаны места закрепления детского сиденья.

Указанные типы детских сидений могут отсутствовать в продаже. Прежде чем использовать другое детское сиденье, обратитесь к производителю, чтобы узнать, может ли оно быть установлено.



Предпочтительной является установка детского сиденья на заднем сиденье автомобиля.

Убедитесь, что при установке детского сиденья в автомобиле отсутствует риск его отсоединения от своего каркаса (основания).

Если необходимо снять подголовник, убедитесь, что он убран в надежное место и не будет выброшен при резком торможении или ударе.

Надежно закрепите детское сиденье, даже если Вы не используете его, чтобы оно не нанесло травму при резком торможении или ударе.

На переднем месте

Законодательные акты различных стран имеют свои особенности в части требований к перевозке детей. Ознакомьтесь с нормативными документами и следуйте указаниям схем на следующих страницах.

Прежде чем установить детское сиденье на сиденье переднего пассажира (если разрешено), ➔ 1.37–1.38:

- опустите ремень безопасности до конца;
- отодвиньте сиденье назад до упора;
- слегка наклоните спинку сиденья по вертикали (примерно на 25°);
- поднимите до упора подушку сиденья для автомобиля, оборудованного соответствующим образом.

Обязательно полностью поднимите подголовник сиденья так, чтобы он не находился в зоне детского кресла ➔ 1.13.

После установки детского кресла на переднее пассажирское сиденье можно (если это разрешено, ➔ 1.37–1.38) при необходимости, если это возможно, сдвинуть сиденье вперед (чтобы оставить больше пространства для пассажиров или для других детских кресел на заднем сиденье). Детское кресло, устанавливаемое спинкой вперед по направлению движения, не должно соприкасаться с приборной панелью или сдвигаться в крайнее переднее положение.

После установки детского сиденья не меняйте выполненные регулировки.



**С М Е Р Т Е Л Ь Н А Я
О П А С Н О С Т Ь И Л И
О П А С Н О С Т Ь Т Я Ж Е Л Ы Х
Т Р А В М.** Прежде чем уста-

навливать детское кресло на сиденье переднего пассажира, убедитесь, что подушка безопасности переднего пассажира отключена ➔ 1.41.

БЕЗОПАСНОСТЬ ДЕТЕЙ: установка детского сиденья, общие сведения (2/2)

На боковом месте заднего сиденья

Люлька устанавливается поперек автомобиля и занимает минимум 2 места. Уложите ребенка головой в противоположную от двери сторону.

При установке детского кресла на боковом месте заднего сиденья перед его фиксацией в точках крепления ISOFIX убедитесь, что замки ремня безопасности не находятся между двумя точками крепления ISOFIX этого кресла. В случае необходимости переместите пряжку ремня безопасности соответствующего места в сторону центра автомобиля.

Максимально сдвиньте вперед переднее сиденье, установите детское кресло спинкой вперед, затем максимально отодвиньте переднее сиденье назад, но чтобы оно при этом не касалось детского кресла.

Для защиты ребенка при установке кресла по направлению движения:

- отодвиньте соответствующее сиденье назад до упора;
- сдвиньте сиденье перед ребенком вперед, наклоните спинку сиденья вперед, чтобы создать свободное пространство для ног ребенка.

Во всех случаях следует снимать подголовник заднего сиденья, на котором устанавливается детское кресло ➔ 3.23. При необходимости сдвиньте заднее сиденье назад до упора. Это необходимо делать перед установкой детского кресла. Убедитесь, что детское кресло опирается на спинку сиденья автомобиля.



Детское сиденье с опорой на пол запрещается устанавливать на среднее место заднего сиденья автомобиля.

Существует опасность тяжелых травм или летального исхода.



Убедитесь, что детское кресло или ноги ребенка не препятствуют надежной фиксации переднего сиденья

➔ 1.14.

На среднем месте заднего сиденья

Установка детского сиденья на этом месте разрешается, только если на нем установлен ремень безопасности с инерционной втягивающей катушкой. За дополнительной информацией обращайтесь на сервисную станцию компании-производителя.



При установке детского сиденья без спинки (бустера группы 2 или 3) убедитесь в правильной работе (наматывании и натяжении) штатного ремня безопасности автомобиля ➔ 1.15. При необходимости отрегулируйте положение сиденья автомобиля.

ДЕТСКИЕ СИДЕНЬЯ: крепление ремнем безопасности (1/3)

В соответствии с законодательными нормами мы приводим ниже таблицу, повторяющую информацию, представленную на следующих страницах.

Тип детского сиденья	Вес ребенка	Место переднего пассажира (1)	Задние боковые места	Заднее среднее место
Поперечная люлька Группа 0	< 10 кг	X	U (3)	X
Детская люлька, устанавливаемая спинкой вперед Группы 0 или 0 +	< 10 кг и < 13 кг	X	U (4)	U (4)
Сиденье корзиночного типа/против направления движения Группы 0+ и 1	< 13 кг и 9-18 кг	X	U (4)	U (4)
Сиденье для установки спинкой назад Группа 1	9-18 кг	X	U (5)	U (5)
Специальная подушка для ребенка Группы 2 и 3	15-25 кг и 22-36 кг	X	U (5)	X



(1) СМЕРТЕЛЬНАЯ ОПАСНОСТЬ ИЛИ ОПАСНОСТЬ ТЯЖЕЛЫХ ТРАВМ. Перед установкой детского кресла на сиденье переднего пассажира (если это разрешено, ➔ 1.37–1.38) убедитесь, что подушка безопасности переднего пассажира отключена ➔ 1.41.

ДЕТСКИЕ СИДЕНЬЯ: крепление ремнем безопасности (2/3)

X = Место, запрещенное для установки детского сиденья этого типа.

U = Место пригодно для установки универсального детского сиденья с креплением штатным ремнем безопасности; убедитесь, что установка данного сиденья возможна.

- (2) Установите сиденье автомобиля в крайнее заднее и верхнее положение и слегка наклоните спинку сиденья (под углом около 25°).
- (3) Люлька устанавливается поперек автомобиля и занимает минимум 2 места. Ребенка следует располагать головой в противоположную от двери сторону.
- (4) При необходимости сдвиньте сиденье автомобиля назад до упора. Максимально отодвиньте вперед переднее сиденье, установите детское кресло спинкой вперед, затем максимально отодвиньте переднее сиденье назад так, чтобы оно не касалось детского кресла.
- (5) Во всех случаях следует снимать подголовник заднего сиденья, на котором устанавливается детское кресло. Это необходимо делать перед установкой детского кресла ➔ 3.23. Сдвиньте сиденье перед ребенком вперед и наклоните спинку сиденья вперед, чтобы создать свободное пространство для ног ребенка.

ДЕТСКИЕ СИДЕНЬЯ: крепление ремнем безопасности (3/3)

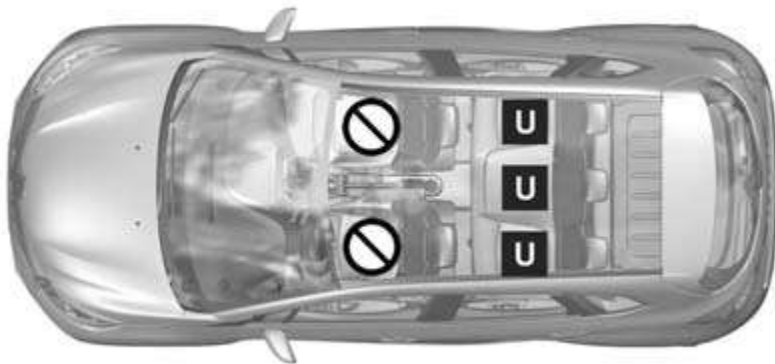

48318



С М Е Р Т Е Л Ь Н А Я О П А С Н О С Т Ь ИЛИ О П А С Н О С Т Ь Т Я Ж Е Л Ы Х Т Р А В М.

Прежде чем устанавливать детское кресло на сиденье переднего пассажира (если это разрешено, см. схему), убедитесь, что подушка безопасности переднего пассажира отключена ➔ 1.41.



Использование несоответствующей автомобилю системы безопасности для детей не сможет подобающим образом защитить ребенка. Он может быть тяжело или смертельно ранен.



Место, запрещенное для установки детского сиденья.

Детское сиденье, фиксируемое при помощи ремня безопасности



Место пригодно для крепления ремнем сертифицированного универсального детского сиденья.

ДЕТСКИЕ СИДЕНЬЯ: крепление с помощью системы ISOFIX (1/3)

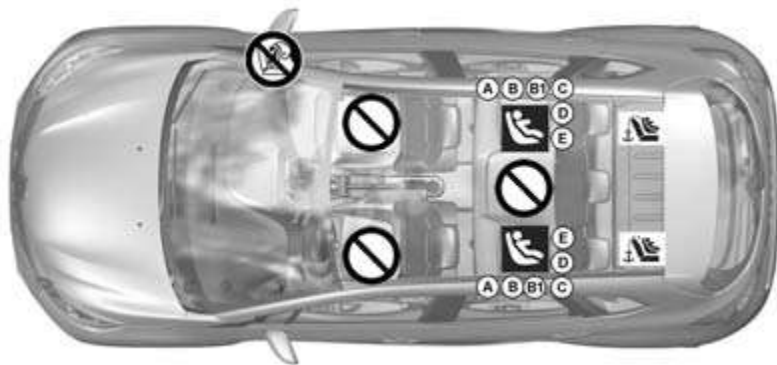

Использование несоответствующей автомобилю системы безопасности для детей не сможет подобающим образом защитить ребенка. Он может быть тяжело или смертельно ранен.



Место, запрещенное для установки детского сиденья данного типа.



Убедитесь в правильном положении замка ремня безопасности (он не должен быть скрыт, придавлен или зажат какими-либо предметами или людьми). Существует риск повреждения ремня безопасности.

Детское сиденье, фиксируемое с помощью креплений ISOFIX



Место, разрешенное для крепления детского сиденья ISOFIX.



На задних местах имеются крепления, позволяющие закрепить универсальное детское сиденье лицом по направлению движения с помощью креплений ISOFIX. Крепления расположены на спинках задних сидений.

Размер детского сиденья ISOFIX определяется по букве:

- А, В и В1: сиденья категории 1 (от 9 до 18 кг массы ребенка) для перевозки ребенка лицом по ходу движения;
- С и D: люльки или сиденья для установки спинкой вперед группы 0+ (меньше 13 кг) или группы 1 (от 9 до 18 кг);
- E: люльки или кресла группы 0 (меньше 10 кг) или 0+ (меньше 13 кг) для установки по направлению движения;
- F и G: люльки категории 0 (менее 10 кг).

ДЕТСКИЕ СИДЕНЬЯ: крепление с помощью системы ISOFIX (2/3)

В соответствии с законодательными нормами мы приводим ниже таблицу, повторяющую информацию, представленную в графическом виде на предыдущей странице.

Пятиместный салон					
Тип детского сиденья	Вес ребенка	Размер сиденья ISOFIX	Переднее пассажирское место	Задние боковые места	Заднее среднее место
Поперечная люлька Группа 0	< 10 кг	F, G	X	X	X
Детская люлька, устанавливаемая спинкой вперед Группы 0 или 0 +	< 10 кг и < 13 кг	E	X	IL (1)	X
Сиденье корзиночного типа/против направления движения Группы 0+ и 1	< 13 кг и 9-18 кг	C, D	X	IL (1)	X
Сиденье для установки спинкой назад Группа 1	9 -18 кг	A, B, B1	X	IUF - IL (2)	X
Специальная подушка для ребенка Группы 2 и 3	15-25 кг и 22-36 кг		X	IUF - IL (2)	X

ДЕТСКИЕ СИДЕНЬЯ: крепление с помощью системы ISOFIX (3/3)

X = Место, запрещенное для установки детского сиденья ISOFIX.

IUF/IL = Место пригодно для установки универсального/полууниверсального или специального сиденья с креплениями ISOFIX (для автомобилей, оборудованных этой системой); убедитесь, что установка сиденья возможна.

- (1) При необходимости сдвиньте сиденье автомобиля до упора назад. Максимально отодвиньте вперед переднее сиденье, установите детское кресло спинкой вперед, затем максимально отодвиньте переднее сиденье назад так, чтобы оно не касалось детского кресла.
- (2) Во всех случаях следует снимать подголовник заднего сиденья, на котором устанавливается детское кресло. Это необходимо делать перед установкой детского кресла ➔ 3.23. Сдвиньте сиденье перед ребенком вперед и наклоните спинку сиденья вперед, чтобы создать свободное пространство для ног ребенка.

СИСТЕМА ОБЕСПЕЧЕНИЯ БЕЗОПАСНОСТИ ДЕТЕЙ: включение и отключение подушки безопасности переднего пассажира (1/3)

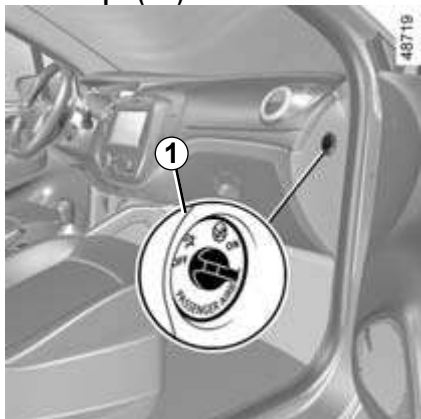

Отключение подушки безопасности переднего пассажира

(на автомобилях, снабженных этой функцией)

Перед установкой детского кресла на сиденье переднего пассажира:

- убедитесь, что установка детского кресла на это сиденье разрешена (► 1.37-1.38);
- **обязательно** отключите подушку безопасности пассажира, если необходимо установить на переднем пассажирском сиденье детское кресло спинкой вперед.



Чтобы отключить подушку безопасности: при неподвижном автомобиле и выключенном зажигании нажмите на переключатель **1** и поверните его в положение **OFF** (выкл).



При включенном зажигании **обязательно**

убедитесь, что сигнальная лампа  **2** горит на дисплее **2**.

Эта лампа горит непрерывно, подтверждая, что можно установить детское сиденье.



Включение и выключение подушки безопасности пассажира должно выполняться **только в неподвижном состоянии автомобиля и при выключенном зажигании.**

Если эти манипуляции производятся во время движения, загорятся сигнальные лампы  и .

Чтобы режим работы подушки безопасности вновь соответствовал положению замка, выключите и включите зажигание.

СИСТЕМА ОБЕСПЕЧЕНИЯ БЕЗОПАСНОСТИ ДЕТЕЙ: включение и отключение подушки безопасности переднего пассажира (2/3)



ВНИМАНИЕ!

Поскольку установка детского сиденья спинкой вперед на переднем сиденье опасна при включенной подушке безопасности переднего пассажира, **НИ В КОЕМ СЛУЧАЕ** не устанавливайте детское сиденье против направления движения (спинкой вперед) на сиденье **С ВКЛЮЧЕННОЙ ПОДУШКОЙ БЕЗОПАСНОСТИ**. Это может привести к **ГИБЕЛИ РЕБЕНКА** или к **СЕРЬЕЗНЫМ ТРАВМАМ** ➔ 1.37–1.38.



Об этом же напоминает маркировка на приборной панели и этикетки **A** с обеих сторон противосолнечного козырька **3** (образец этикетки показан выше).

СИСТЕМА ОБЕСПЕЧЕНИЯ БЕЗОПАСНОСТИ ДЕТЕЙ: включение и отключение подушки безопасности переднего пассажира (3/3)

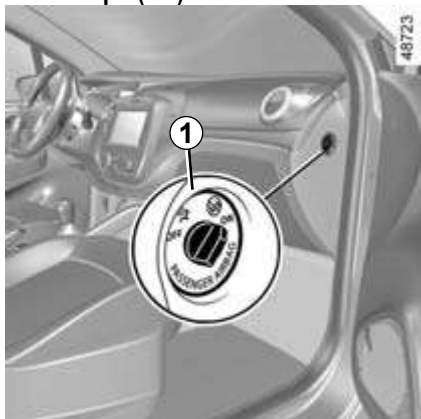

Включение подушки безопасности переднего пассажира

После снятия детского кресла с сиденья переднего пассажира следует снова включить подушку безопасности для обеспечения защиты пассажира в случае удара.

Чтобы вновь активировать подушку безопасности: в неподвижном состоянии автомобиля при выключенном зажигании нажмите на переключатель **1** и поверните его в положение **ON** (вкл.).

При включенном зажигании **обязательно**

убедитесь, что сигнальная лампа на щитке приборов **2** погасла.



Неисправности

В случае неисправности системы включения/выключения подушки безопасности переднего пассажира запрещается устанавливать детское кресло на сиденье переднего пассажира спинкой вперед по направлению движения.

Не рекомендуется сажать на это место пассажира.

Срочно обратитесь на сервисную станцию официального дилера компании-производителя.



Включение и выключение подушки безопасности пассажира должно выполняться **только в неподвижном состоянии автомобиля и при выключенном зажигании**.

Если эти манипуляции производятся во время движения, загорятся сигнальные лампы



Чтобы режим работы подушки безопасности вновь соответствовал положению замка, выключите и включите зажигание.

ЗВУКОВАЯ И СВЕТОВАЯ СИГНАЛИЗАЦИЯ

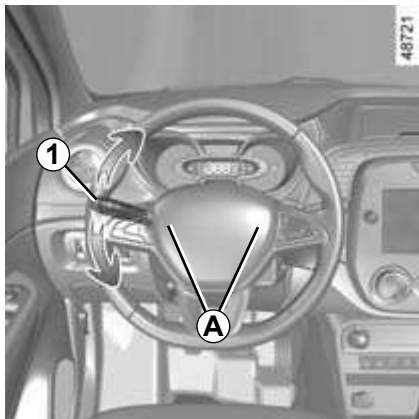

Звуковой сигнал

Нажмите на один из участков **A**.

Сигнализация дальним светом фар

Для сигнализации дальним светом фар потяните рычаг подрулевого переключателя **1** на себя.

Указатели поворота

Для включения указателей поворота передвиньте рычаг подрулевого переключателя **1** в плоскости рулевого колеса в направлении предполагаемого поворота.

Импульсный режим

Иногда при управлении автомобилем поворота рулевого колеса недостаточно для автоматического возврата переключателя в начальное положение.

В этом случае сдвиньте переключатель **1** в нужную сторону, не доводя до фиксированного положения, и отпустите его: он вернется в исходное положение, и указатели поворота соответствующей стороны автомобиля «мигнут» 3 раза.



Аварийная сигнализация

Нажмите на выключатель **2**.

Одновременно начинают мигать все 4 указателя поворота и боковые повторители указателей поворота.

Включение аварийной сигнализации необходимо для предупреждения других участников движения о том, что Вы вынуждены остановиться в ненадлежащем и даже запрещенном месте или оказались в особой ситуации вождения или дорожного движения.

В зависимости от комплектации автомобиля, при очень резком торможении может автоматически включиться аварийная сигнализация. Вы можете выключить ее нажатием на выключатель **2**.

ПРИБОРНАЯ ПАНЕЛЬ АВТОМОБИЛЕЙ С ЛЕВОСТОРОННИМ РУЛЕВЫМ УПРАВЛЕНИЕМ (1/2)

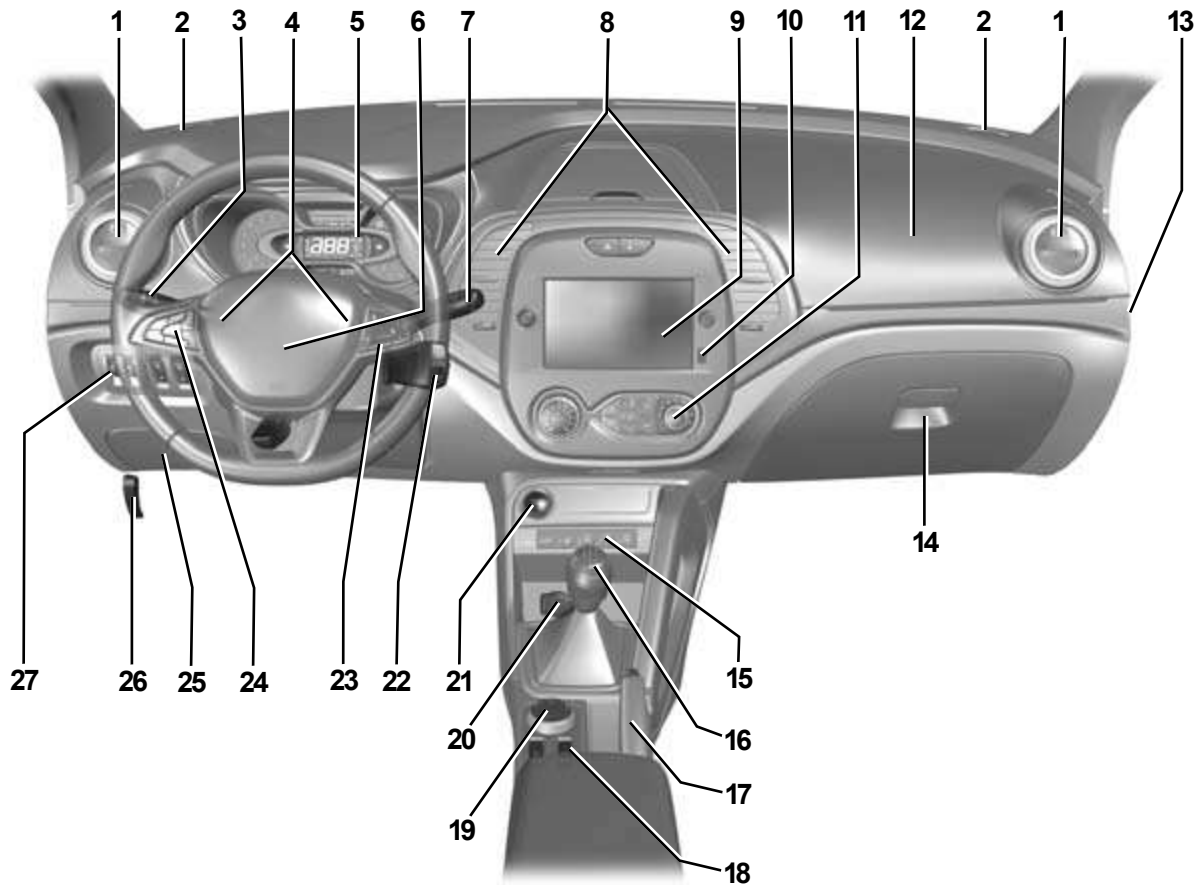

48791

ПРИБОРНАЯ ПАНЕЛЬ АВТОМОБИЛЕЙ С ЛЕВОСТОРОННИМ РУЛЕВЫМ УПРАВЛЕНИЕМ (2/2)

Состав оборудования, описываемого ниже, ЗАВИСИТ ОТ МОДИФИКАЦИИ АВТОМОБИЛЯ, А ТАКЖЕ ОТ СТРАНЫ ПОСТАВКИ.

- 1 Боковой дефлектор системы отопления и вентиляции.
- 2 Высокочастотный громкоговоритель.
- 3 Подрулевой переключатель:
 - указателей поворота;
 - наружного освещения;
 - противотуманных фар;
 - заднего противотуманного фонаря.
- 4 Звуковой сигнал.
- 5 Щиток приборов.
- 6 Место расположения подушки безопасности водителя.
- 7 Подрулевой переключатель стеклоочистителя/стеклоомывателя ветрового стекла.
- 8 Центральные дефлекторы потоков воздуха системы отопления и вентиляции.
- 9 Место размещения радио-мультимедийной системы, системы навигации.
- 10 Мультимедийные разъемы.
- 11 Органы управления отоплением и кондиционером.
- 12 Место расположения подушки безопасности пассажира.
- 13 Выключатель подушки безопасности переднего пассажира.
- 14 Перчаточный ящик.
- 15 Панель выключателей, осуществляющей (в зависимости от комплектации автомобиля):
 - включение и выключение экономичного режима (ECO);
 - включение/выключение системы стабилизации траектории (ESC);
 - включение/выключение функции электрообогрева ветрового стекла;
 - включение и выключение системы контроля дистанции при парковке;
 - включение/выключение системы кругового обзора.
- 16 Рычаг переключения передач.
- 17 Стояночный тормоз.
- 18 Кнопки подогрева передних сидений (в зависимости от комплектации).
- 19 Переключатель режимов 4x2 (2WD) и 4x4 (4WD).
- 20 Прикуриватель или розетка для электроаксессуаров.
- 21 Кнопка запуска двигателя.
- 22 Пульт дистанционного управления радио-мультимедийной системы.
- 23 Переключатель:
 - вывод данных на дисплей бортового компьютера;
 - голосовое управление мультимедийной системой.
- 24 Главный выключатель:
 - ограничителя скорости;
 - регулятора скорости движения.
- 25 Блок предохранителей.
- 26 Ручка привода замка капота.
- 27 Выключатели и регуляторы (в зависимости от комплектации автомобиля):
 - коррекции направления света фар в вертикальной плоскости;
 - регулятора яркости подсветки приборов;
 - функции контроля слепых зон;
 - подогрева рулевого колеса.

СИГНАЛЬНЫЕ ЛАМПЫ (1/4)

Индикация нижеперечисленной информации на щитке приборов **ЗАВИСИТ ОТ КОМПЛЕКТАЦИИ АВТОМОБИЛЯ И СТРАНЫ ПОСТАВКИ.**



Щиток приборов **A** подсвечивается при включении зажигания.

Регулировка яркости подсветки осуществляется поворотом регулятора **1**.

Сигнальная лампа  требует немедленно доставить автомобиль на сервисную станцию компании-производителя с **соблюдением мер предосторожности**. Несоблюдение этого предписания может привести к повреждению автомобиля.

При включении некоторых сигнальных ламп появляется соответствующее сообщение.

-  Сигнальная лампа включения габаритных огней
-  Сигнальная лампа включения дальнего света фар
-  Сигнальная лампа включения ближнего света фар
-  Сигнальная лампа включения противотуманных фар
-  Сигнальная лампа включения заднего противотуманного фонаря
-  Сигнальная лампа включения указателей левого поворота
-  Сигнальная лампа включения указателей правого поворота



Сигнальная лампа  предписывает Вам в целях безопасности немедленно остановить автомобиль, как только это позволят условия движения. Остановите двигатель и не запускайте его. Свяжитесь с официальным дилером компании-производителя.



Сигнальная лампа подушки безопасности

Лампа загорается при включении зажигания и гаснет через несколько секунд. Если при включении зажигания сигнальная лампа не загорается или загорается при работающем двигателе, это свидетельствует о неисправности в системе. Срочно обратитесь на сервисную станцию официальной дилерской сети компании-производителя.



Сигнальная лампа минимального уровня топлива в баке

Лампа загорается при включении зажигания и гаснет через несколько секунд. Если сигнальная лампа загорается во время движения, необходимо срочно заправить бак топливом. Вы можете проехать не более 50 км без дозаправки.



Отсутствие визуальной или звуковой обратной связи указывает на неисправность щитка приборов. При этом, необходимо немедленно остановиться, как только позволят условия движения. Убедитесь, что автомобиль бездвижен и свяжитесь с официальным дилером компании-производителя.

СИГНАЛЬНЫЕ ЛАМПЫ (2/4)

Индикация нижеперечисленной информации на щитке приборов ЗАВИСИТ ОТ КОМПЛЕКТАЦИИ АВТОМОБИЛЯ И СТРАНЫ ПОСТАВКИ.



STOP Сигнальная лампа экстренной остановки

Лампа загорается при включении зажигания и гаснет после запуска двигателя. Лампа загорается одновременно с другими сигнальными лампами и/или с появлением сообщений на щитке приборов и сопровождается звуковым сигналом.

Эта сигнальная лампа предписывает Вам, в целях безопасности, немедленно остановить автомобиль, как только это позволят условия движения. Остановите двигатель и не запускайте его.

Свяжитесь с официальным дилером компании-производителя.

Сигнальная лампа включения стояночного тормоза и сигнальная лампа неисправности тормозной системы

Загорается при включении зажигания и гаснет после выключения стояночного тормоза.

Если лампа загорается при торможении одновременно с сигнальной лампой **STOP** и сопровождается звуковым сигналом, это указывает на низкий уровень тормозной жидкости или на неисправность тормозной системы.

Остановитесь и свяжитесь с официальным дилером компании-производителя.

Сигнальная лампа заряда аккумуляторной батареи

Лампа загорается при включении зажигания и гаснет через несколько секунд.

Если она загорается во время движения одновременно с сигнальной лампой

STOP и раздается звуковой сигнал, это свидетельствует о повышенном или пониженном токе заряда.

Остановитесь и свяжитесь с официальным дилером компании-производителя.

Сигнальная лампа падения давления масла в двигателе

Лампа загорается при включении зажигания и гаснет через несколько секунд.

Если эта лампа загорается во время движения одновременно с сигнальной лампой **STOP** и сопровождается звуковым сигналом, немедленно остановитесь и выключите зажигание.

Проверьте уровень масла. Если уровень в норме, причина падения давления масла иная. При низком уровне или падении давления масла в системе смазки запуск двигателя недопустим, так как это вызовет его повреждение. Вызовите техническую помощь или примите меры для эвакуации автомобиля на сервисную станцию официальной дилерской сети компании-производителя.

Сигнальная лампа необходимости проведения обслуживания

Лампа загорается при включении зажигания и гаснет при запуске двигателя. Она может включиться одновременно с другими сигнальными лампами и/или сообщениями на щитке приборов.

При загорании этой сигнальной лампы следует как можно скорее доставить автомобиль на сервисную станцию официальной дилерской сети компании-производителя с соблюдением мер предосторожности. Несоблюдение этого предписания может привести к повреждению автомобиля.

СИГНАЛЬНЫЕ ЛАМПЫ (3/4)

Индикация нижеперечисленной информации на щитке приборов ЗАВИСИТ ОТ КОМПЛЕКТАЦИИ АВТОМОБИЛЯ И СТРАНЫ ПОСТАВКИ.



 **Сигнальная лампа электронной системы стабилизации траектории (ESC) и антипробуксовочной системы**

Лампа загорается при включении зажигания и гаснет через несколько секунд.

Есть несколько причин включения сигнальной лампы ➔ 2.17.



Сигнальная лампа отключения ESC

Лампа загорается при включении зажигания и гаснет через несколько секунд ➔ 2.17.



Сигнальная лампа системы снижения токсичности

На автомобилях с этой функцией:

- если сигнальная лампа горит постоянно, обратитесь на сервисную станцию официальной дилерской сети компании-производителя как можно скорее;
- если лампа мигает, снижайте частоту вращения коленчатого вала двигателя, пока мигание не прекратится. При первой же возможности свяжитесь с официальным дилером ➔ 2.15.



Сигнальная лампа непристегнутого ремня безопасности водителя и, в зависимости от комплектации автомобиля, ремня безопасности пассажира

Она загорается при включении зажигания, затем, если ремень безопасности водителя или переднего пассажира (если сиденье занято) не пристегнут, при достижении скорости примерно 20 км/ч лампа мигает и в течение примерно 2 минут звучит предупредительный сигнал.

Примечание. Если на подушке сиденья пассажира будет лежать достаточно тяжелая вещь, может также включиться эта сигнальная лампа.



Сигнальная лампа неисправности антиблокировочной системы

Лампа загорается при включении зажигания и гаснет через несколько секунд.

Если лампа загорается во время движения автомобиля, это свидетельствует о неисправности антиблокировочной системы. В этом случае торможение будет происходить как на автомобиле без антиблокировочной системы ABS. Срочно обратитесь на сервисную станцию официальной дилерской сети компании-производителя.



Сигнальная лампа температуры охлаждающей жидкости

Эта лампа загорается синим светом при включении зажигания.

Если она становится красной, следует остановиться и дать двигателю поработать на холостом ходу 1–2 минуты.

Температура должна понизиться, и сигнальная лампа погаснет. Если этого не произошло, остановите двигатель. Дайте двигателю остыть и проверьте уровень охлаждающей жидкости.

При отсутствии жидкости в расширительном бачке запуск двигателя недопустим, так как это вызовет его повреждение. Даже при наличии охлаждающей жидкости перегрев приведет к выходу двигателя из строя. Свяжитесь с официальным дилером компании-производителя.

СИГНАЛЬНЫЕ ЛАМПЫ (4/4)

Индикация нижеперечисленной информации на щитке приборов ЗАВИСИТ ОТ КОМПЛЕКТАЦИИ АВТОМОБИЛЯ И СТРАНЫ ПОСТАВКИ.



ECO Сигнальная лампа экономичного режима ECO

Включается при активном режиме ECO ➔ 2.10.

Сигнальные лампы переключения передач

Лампы загораются в качестве рекомендации для перехода на высшую (стрелка вверх) или низшую (стрелка вниз) передачу.



Сигнальная лампа открытых дверей



Сигнальные лампы регулятора скорости/ограничителя скорости ➔ 2.26.



Сигнальная лампа режима полного привода ➔ 2.22.



Сигнальная лампа переднеприводного режима ➔ 2.22.



Не используется



Не используется



Не используется



Не используется



Сигнальная лампа адаптивного усилителя рулевого управления

Лампа загорается при включении зажигания или запуске двигателя и гаснет через несколько секунд.

Она также может включиться после повторного подсоединения аккумуляторной батареи, при этом необходимо настроить центральную точку ➔ 1.62.

Если она загорается во время движения наряду с сигнальной лампой **STOP**, это означает неисправность системы.

Обратитесь к официальному дилеру.



Сигнальная лампа нажатия на педаль тормоза

Эта лампа загорается, когда требуется нажать на педаль тормоза ➔ 2.47.



Сигнальная лампа уровня жидкости в бачке омывателя ветрового стекла

Лампа включается при низком уровне жидкости в бачке омывателя ветрового стекла.

Долейте жидкость как можно скорее ➔ 4.7.

ДИСПЛЕЙ И ИНДИКАТОРЫ



Тахометр 1
(единица деления шкалы –1000 об./мин)

Индикатор стиля вождения 3

→ 2.10

Сигнальная лампа минимального уровня масла в двигателе

При минимальном уровне масла в двигателе во время запуска двигателя на дисплее 2 загорается сигнальная лампа → 4.4.



Указатель уровня топлива 4

Зона **A**: показывает, что бак полон.

Зона **B**: показывает, что объем топлива в баке уменьшился до минимального резерва, при этом загорается сигнальная лампа минимального уровня топлива. Срочно заправьте бак топливом.

Спидометр 5

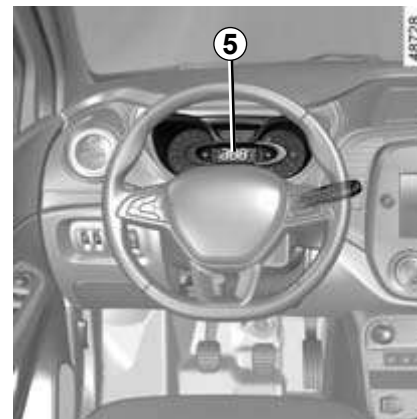
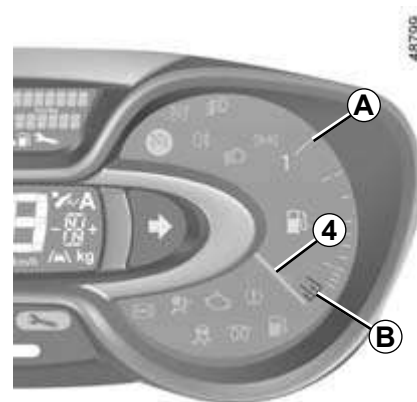

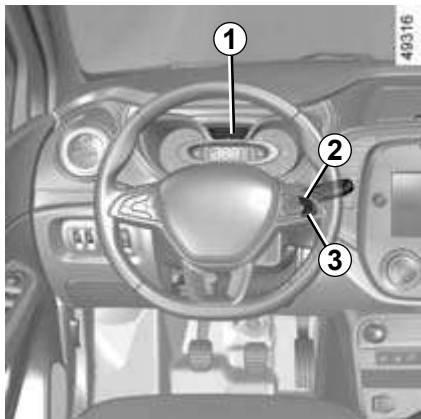

БОРТОВОЙ КОМПЬЮТЕР: общие сведения (1/2)



Бортовой компьютер 1

В зависимости от комплектации автомобиля, он отображает следующие показания:

- пройденный путь;
- данные о поездке;
- информационные сообщения;
- сообщения о неисправностях (отображаются одновременно с включением сигнальной лампы );
- предупреждающие сообщения (отображаются одновременно с сигнальной лампой );
- меню индивидуальных настроек автомобиля.

Подробное описание перечисленных функций см. далее.

Кнопки выбора индикации 2 и 3

Вы можете пролистать следующую информацию последовательными краткими нажатиями на кнопки: вверх (кнопка 2) или вниз (кнопка 3). Индикация зависит от оборудования автомобиля и страны:

- a) счетчик общего пробега и пробега за одну поездку;
- b) количество израсходованного топлива;
- c) средний расход топлива;
- d) текущий расход топлива;
- e) запас хода;
- f) пройденный путь;
- g) средняя скорость;
- h) пробег до очередного технического обслуживания:
 - счетчик сроков технического обслуживания;
 - счетчик сроков замены масла;
- i) заданное значение скорости для ограничителя или регулятора скорости;
- j) текущее время и наружная температура;
- k) последовательный вывод информационных сообщений и сообщений о неисправностях;
- l) температура охлаждающей жидкости двигателя.

БОРТОВОЙ КОМПЬЮТЕР: общие сведения (2/2)

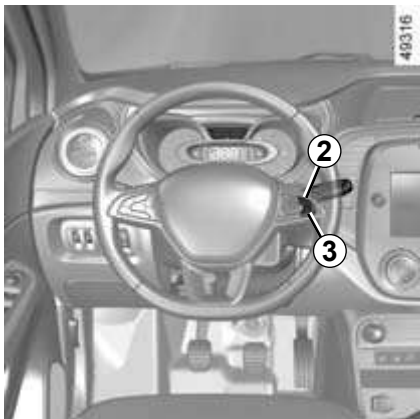

Обнуление счетчика пробега за поездку

Включив индикацию пробега за поездку, нажмите и удерживайте одну из кнопок **2** или **3** до обнуления показаний.

Обнуление данных о поездке (кнопка обнуления показаний)

При выбранном для отображения параметре поездки нажимайте и удерживайте кнопку **2** или **3** до обнуления показаний.

Данные, отображаемые на дисплее после обнуления расчетных показателей

Чем больше расстояние, пройденное с момента последней операции обнуления, тем стабильнее и достовернее будут показания средней скорости, среднего расхода топлива и запаса хода на оставшемся в баке топливе.

На первых нескольких километрах пробега после обнуления расчетных показателей Вы можете заметить, что запас хода на имеющемся в баке топливе увеличивается во время движения. Это происходит из-за того, что учитывается средний расход топлива с момента последнего обнуления расчетных показателей. Величина расхода топлива может уменьшаться в следующих случаях:



- автомобиль закончил разгон;
- температура двигателя достигла рабочей величины (а обнуление расчетных показателей было произведено при холодном двигателе);
- вы выехали из города и движетесь в режиме загородного транспортного потока.

Автоматическое обнуление данных о поездке

При превышении емкости памяти одного из запоминающих устройств обнуление происходит автоматически.

БОРТОВОЙ КОМПЬЮТЕР: параметры поездки (1/5)

Индикация нижеперечисленной информации на щитке приборов ЗАВИСИТ ОТ КОМПЛЕКТАЦИИ АВТОМОБИЛЯ И СТРАНЫ ПОСТАВКИ.

Примеры выбора показаний на дисплее	Пояснения к выбранным показаниям дисплея
<p>101778 km 112.4 km</p>	<p>⇒ а) Счетчик суммарного пробега и пробега за поездку.</p>
<p>РАСХОД ТОПЛИВА 8L </p>	<p>⇒ б) Количество израсходованного топлива. Количество топлива, израсходованного с момента последнего обнуления расчетных показателей.</p>
<p>РАСХОД СРЕДНИЙ 5.8 L/100 </p>	<p>⇒ с) Средний расход топлива с момента последнего обнуления расчетных показателей. Значение среднего расхода топлива отображается на дисплее после прохождения автомобилем 400 м пути с момента последнего обнуления расчетных показателей.</p>
<p>РАСХОД ТЕКУЩИЙ 7.4 L/100 </p>	<p>⇒ д) Текущий расход топлива. Текущий расход топлива отображается на дисплее после достижения автомобилем скорости 30 км/ч.</p>



БОРТОВОЙ КОМПЬЮТЕР: параметры поездки (2/5)

Индикация нижеперечисленной информации на щитке приборов ЗАВИСИТ ОТ КОМПЛЕКТАЦИИ АВТОМОБИЛЯ И СТРАНЫ ПОСТАВКИ.

Примеры выбора показаний на дисплее	Пояснения к выбранным показаниям дисплея
<p data-bbox="173 303 314 325">ЗАПАС ХОДА</p> <p data-bbox="208 342 279 365">541 km</p> 	<p data-bbox="435 342 508 378">⇒</p> <p data-bbox="535 342 1135 365">е) Расчетный запас хода на оставшемся в баке топливе</p> <p data-bbox="535 365 1312 387">Значение появляется на экране после прохождения автомобилем 400 м пути.</p>
<p data-bbox="201 488 288 510">ПРОБЕГ</p> <p data-bbox="208 527 279 549">522 km</p> 	<p data-bbox="435 527 508 563">⇒</p> <p data-bbox="535 533 1297 555">ф) Пройденное расстояние с момента последнего обнуления показателей.</p>
<p data-bbox="137 667 364 689">СКОРОСТЬ СРЕДНЯЯ</p> <p data-bbox="190 706 299 729">123.4 km/h</p> 	<p data-bbox="435 706 508 742">⇒</p> <p data-bbox="535 706 1233 729">г) Средняя скорость с момента последнего обнуления показателей.</p> <p data-bbox="535 729 1351 751">Значение отображается на дисплее после прохождения автомобилем 400 м пути.</p>



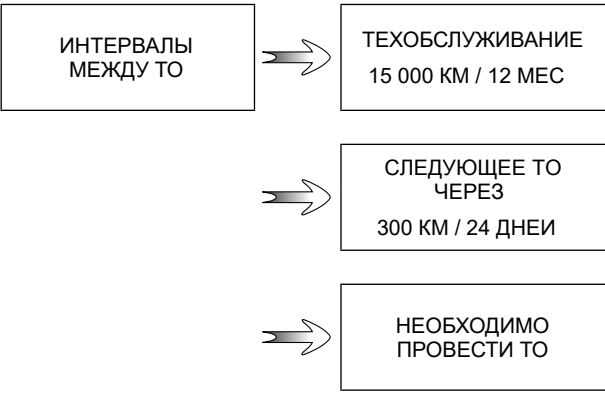

БОРТОВОЙ КОМПЬЮТЕР: параметры поездки (3/5)

Индикация нижеперечисленной информации на щитке приборов ЗАВИСИТ ОТ КОМПЛЕКТАЦИИ АВТОМОБИЛЯ И СТРАНЫ ПОСТАВКИ.

Примеры выбора показаний на дисплее	Пояснения к выбранным показаниям дисплея
Бортовой компьютер с сообщением о запланированном техническом обслуживании	
 <p>ИНТЕРВАЛЫ МЕЖДУ ТО</p> <p>ТЕХОБСЛУЖИВАНИЕ 15 000 КМ / 12 МЕС</p> <p>СЛЕДУЮЩЕЕ ТО ЧЕРЕЗ 300 КМ / 24 ДНЕИ</p> <p>НЕОБХОДИМО ПРОВЕСТИ ТО</p>	<p>h) Оставшийся пробег до следующего технического обслуживания или замены масла.</p> <p>Пробег до очередного технического обслуживания При включенном зажигании, выключенном двигателе и сообщении «ИНТЕРВАЛЫ МЕЖДУ ТО» на экране нажмите кнопку 2 или 3 и удерживайте ее нажатой около 5 секунд для отображения значения пробега или времени до следующего технического обслуживания автомобиля. При приближении срока обслуживания возможны следующие варианты:</p> <ul style="list-style-type: none">– интервал до проведения технического обслуживания менее 1500 км или одного месяца: появляется сообщение «СЛЕДУЮЩЕЕ ТО ЧЕРЕЗ» и ближайший период (пробег или время);– до очередного технического обслуживания осталось 0 км или наступила дата проведения обслуживания: отображается сообщение «НЕОБХОДИМО ПРОВЕСТИ ТО», сопровождающееся включением сигнальной лампы . <p>Автомобиль нуждается в срочном техобслуживании.</p>
<p>Обновление: чтобы обновить показания пробега до очередного технического обслуживания, нажмите и удерживайте кнопку 2 или 3 приблизительно 10 секунд или до непрерывного отображения показаний пробега до очередного технического обслуживания.</p> <p>Примечание. В случае если техническое обслуживание осуществляется без замены масла, необходимо обновить только значение пробега и срока до технического обслуживания. При замене масла следует обновить одновременно данные о замене масла и о запланированном техническом обслуживании.</p>	







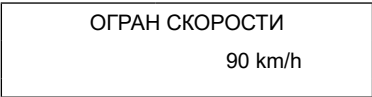

БОРТОВОЙ КОМПЬЮТЕР: параметры поездки (4/5)

Индикация нижеперечисленной информации на щитке приборов ЗАВИСИТ ОТ КОМПЛЕКТАЦИИ АВТОМОБИЛЯ И СТРАНЫ ПОСТАВКИ.

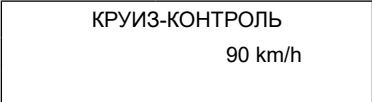
Примеры выбора показаний на дисплее	Пояснения к выбранным показаниям дисплея
Бортовой компьютер с сообщением о запланированном техническом обслуживании (продолжение)	
<div data-bbox="87 331 341 437">ИНТЕРВАЛЫ МЕЖДУ ТО</div>  <div data-bbox="424 331 692 437">ЗАМЕНА МАСЛА 15 000 КМ / 12 мес.</div>  <div data-bbox="424 471 692 577">СЛЕДУЮЩЕЕ ТО ЧЕРЕЗ 300 КМ / 24 дн.</div>  <div data-bbox="424 609 692 715">НЕОБХОДИМО ПРОВЕСТИ ТО</div>	<p>h) Оставшийся пробег до следующего технического обслуживания или замены масла. Пробег до следующей замены масла При включенном зажигании, выключенном двигателе и сообщении «ИНТЕРВАЛЫ МЕЖДУ ТО» нажмите кнопку 2 или 3 и удерживайте её в течение примерно 5 секунд для отображения значения пробега до технического обслуживания, а затем нажмите и отпустите кнопку 2 или 3 для отображения пробега до замены масла (расстояние в км или время до следующего обслуживания). При приближении срока обслуживания возможны следующие варианты:</p> <ul style="list-style-type: none">– интервал до проведения технического обслуживания менее 1500 км или одного месяца: появляется сообщение «СЛЕДУЮЩЕЕ ТО ЧЕРЕЗ» и ближайший период (пробег или время);– до очередной замены масла осталось 0 км или наступила дата замены масла: отображается сообщение «НЕОБХОДИМО ПРОВЕСТИ ТО», сопровождающееся включением сигнальной лампы . <p>Автомобиль нуждается в срочной замене масла.</p>
<p>В зависимости от комплектации автомобиля, пробег до очередного технического обслуживания зависит от стиля вождения (частая езда на маленьких скоростях, езда на короткие расстояния, длительное движение на маленькой скорости, буксировка прицепа и т.д.). В некоторых случаях отображаемое расстояние до очередной замены масла может уменьшаться быстрее и не соответствовать действительно пройденному расстоянию.</p> <p>Обновление показаний: чтобы обновить показания пробега до очередной замены масла, нажмите и удерживайте кнопку 2 или 3 приблизительно 10 секунд или до непрерывного отображения значения пробега.</p> <p>Примечание. В случае если техническое обслуживание осуществляется без замены масла, необходимо обновить только запас хода и срок до технического обслуживания. При замене масла следует обновить одновременно данные о замене масла и о запланированном техническом обслуживании.</p>	

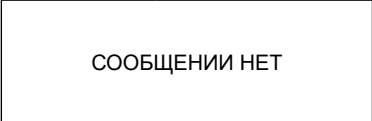
БОРТОВОЙ КОМПЬЮТЕР: параметры поездки (5/5)

Индикация нижеперечисленной информации на щитке приборов ЗАВИСИТ ОТ КОМПЛЕКТАЦИИ АВТОМОБИЛЯ И СТРАНЫ ПОСТАВКИ.

Примеры выбора показаний на дисплее	Пояснения к выбранным показаниям дисплея
	 i) Заданное значение регулятора («круиз-контроля») или ограничителя скорости. ➔ 2.26
	
	 j) Время и температура. ➔ 1.64
	 к) Бортовой журнал. Последовательное выведение показаний: <ul style="list-style-type: none">– информационные сообщения («подушка безопасности пассажира OFF (ВЫКЛ)» и т. д.);– сообщения о неисправностях (необходимость проверки системы впрыска топлива и т.п.).
	 l) Температура охлаждающей жидкости двигателя.

БОРТОВОЙ КОМПЬЮТЕР: информационные сообщения

Они могут играть роль подсказки при включении двигателя или давать информацию о выборе или текущем стиле вождения. На следующих страницах приведены примеры информационных сообщений.

Примеры сообщений	Пояснения к выбранным показаниям дисплея
«СТОЯНОЧН ТОРМОЗ ВКЛЮЧЕН»	Указывает, что стояночный тормоз включен.
«АНТИПРОБУКСОВОЧНАЯ СИСТЕМА ВЫКЛ»	Указывает на отключение системы предотвращения пробуксовки ведущих колес автомобиля.
«ПОВЕРНИТЕ РУЛЬ + НАЖМИТЕ START»	Слегка поверните рулевое колесо при одновременном нажатии на кнопку запуска, чтобы разблокировать колонку рулевого управления.
«РУЛЬ НЕ ЗАБЛОКИРОВАН»	Указывает на то, что колонка рулевого управления не заблокирована.

БОРТОВОЙ КОМПЬЮТЕР: сообщения о нарушениях работы

Они выводятся вместе с включением сигнальной лампы  и требуют немедленно доставить автомобиль на сервисную станцию официального дилера с соблюдением мер предосторожности. Несоблюдение этого предписания может привести к повреждению автомобиля.

Они выключаются нажатием на клавишу выбора индикации или спустя несколько секунд и заносятся в память бортового журнала. Контрольная лампа  не гаснет. На следующих страницах приведены примеры сообщений о неисправностях.

Примеры сообщений	Пояснения к выбранным показаниям дисплея
«ПРОВЕРИТЬ АВТОМОБИЛЬ»	Свидетельствует о неисправности одного из датчиков педалей, системы контроля аккумуляторной батареи или одного из датчиков уровня масла.
«ПРОВЕР ПДУШКИ БЕЗОПАСНОСТИ»	Свидетельствует о неисправности систем пассивной безопасности. В случае аварии они могут не сработать.
«Проверить сист сниж токсичн»	Свидетельствует о неисправности в системе снижения токсичности автомобиля.
«СИГНАЛ SOS ПРОВЕРИТЬ»	Сигнализирует о неисправности системы вызова экстренной помощи.

БОРТОВОЙ КОМПЬЮТЕР: предупреждающие сообщения

Они высвечиваются вместе с включением сигнальной лампы **STOP** и предписывают Вам в целях безопасности немедленно остановить автомобиль, как только это позволят условия движения. Остановите двигатель и не запускайте его. Свяжитесь с официальным дилером компании-производителя.

На следующих страницах приведены примеры предупреждающих сообщений.

Примечание. Сообщения появляются на дисплее отдельно или сменяя друг друга (если есть несколько сообщений) и могут сопровождаться включением сигнальной лампы и/или звукового сигнала.

Примеры сообщений	Пояснения к выбранным показаниям дисплея
«НИЗКОЕ ДАВЛЕНИЕ МАСЛА»	Указывает на неисправность системы смазки, на перегрев или на серьезную неисправность двигателя.
«ТОРМОЗА НЕИСПРАВНЫ»	Указывает на неисправность тормозной системы.
«БАТАРЕЯ НЕ ЗАРЯЖАЕТСЯ»	Указывает на неисправность в цепи зарядки аккумуляторной батареи автомобиля (генератор и т.п.).



Регулировка положения рулевого колеса

Рулевое колесо регулируется по высоте и глубине.

Опустите рычаг **1** и установите рулевое колесо в нужное положение; для фиксации рулевого колеса в этом положении поднимите рычаг.

Проверьте надежность крепления рулевого колеса.



В целях безопасности производите эту регулировку при неподвижном автомобиле.



Обогрев рулевого колеса

(в зависимости от комплектации автомобиля)

Эта функция предназначена для подогрева обода рулевого колеса в зонах **3**.

Принцип действия

По достижении требуемой температуры система поддерживает температуру зон обогрева в течение около 30 минут, а затем автоматически выключается.

Включение системы

При включенном зажигании нажмите на переключатель **2**, после чего в нем загорится сигнальная лампа.

Отключение функции

– Автоматически

Функция отключается автоматически после периода поддержания температуры в течение около 30 минут. Сигнальная лампа в переключателе **2** не выключается.

Примечание. Если функция отключилась автоматически, для ее повторного включения дважды нажмите на переключатель **2**.

Если на переключатель **2** не нажимать, функция снова включится при следующем включении зажигания.

– Вручную

Для отключения функции во время фазы регулирования нажмите на переключатель **2**. Встроенный в выключатель **2** световой индикатор погаснет.

РУЛЕВОЕ КОЛЕСО, РУЛЕВОЕ УПРАВЛЕНИЕ С УСИЛИТЕЛЕМ (2/2)

Усилитель рулевого управления

При намеренном или случайном отсоединении аккумуляторной батареи или ее полном разряде необходимо снова задать центральную точку.

На щитке приборов загорится сигнальная лампа .

Задание центральной точки

При неподвижном автомобиле, размещенном на ровной поверхности, и работающем двигателе сядьте на место водителя (без пассажиров) и поверните рулевое колесо до упора влево, а затем до упора вправо, после чего верните его в среднее положение.

Сигнальная лампа погаснет .

Запрещается поворачивать рулевое колесо при отсоединенной аккумуляторной батарее автомобиля.

Не удерживайте долго рулевое колесо повернутым в крайнее положение и не оставляйте автомобиль на стоянке с повернутыми до упора колесами.

Адаптивный усилитель рулевого управления

Адаптивный усилитель рулевого управления оснащен электронной системой, которая изменяет степень усиления в зависимости от скорости движения автомобиля.

Система обеспечивает снижение усилия, которое необходимо прилагать к рулевому колесу при малых скоростях движения автомобиля, например при парковке. При увеличении скорости движения автомобиля система увеличивает усилие, что положительно сказывается на безопасности движения с высокими скоростями.

Рулевое колесо всегда можно повернуть даже при выключенном двигателе или в случае неисправности системы. При этом требуемое усилие будет больше.



Никогда не выключайте зажигание на спусках и вообще во время движения (это приведет к выключению усилителей тормозов и рулевого управления).

ВРЕМЯ И ТЕМПЕРАТУРА НАРУЖНОГО ВОЗДУХА (1/2)

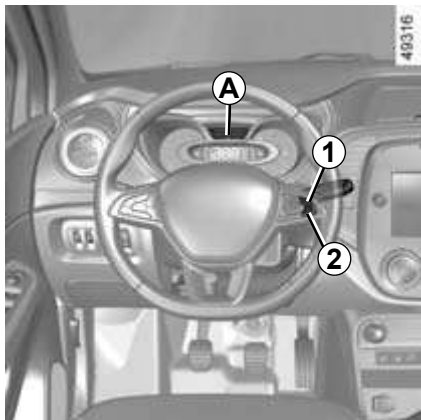

Дисплей А

Для отображения индикации **3** меню настройки времени нажмите кнопку **1** или **2**.

Подождите несколько секунд: часы и минуты начнут мигать. Это режим установки времени; нажмите и удерживайте кнопку **1** или **2** для установки часа.

После того как часы начнут мигать, нажмите и отпустите или нажмите и удерживайте кнопку **1** или **2** для установки времени.

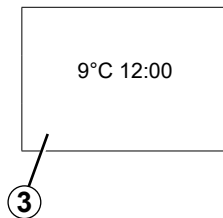

Через несколько секунд начнут мигать минуты: нажимайте и отпускайте или нажмите и удерживайте кнопку **1** или **2** для установки минут.

После окончания настройки показания часов и минут в течение 2 секунд остаются на дисплее, не меняясь, – ваша настройка сохранена.

Вы можете поменять индикацию.

В случае нарушения электропитания (разряжена аккумуляторная батарея, оборван провод питания и т.п.) следует установить на часах текущее время.

Мы не рекомендуем выполнять эту операцию во время движения автомобиля.

ВРЕМЯ И ТЕМПЕРАТУРА НАРУЖНОГО ВОЗДУХА (2/2)



Дисплей B

Автомобили, оснащенные мультимедийным сенсорным экраном, системой навигации, телефоном и т. д.

Обратитесь к прилагаемым к данному оборудованию инструкциям, чтобы узнать об особенностях эксплуатации автомобилей, имеющих такого рода оборудование.

Указатель температуры наружного воздуха

Особенность

При температуре наружного воздуха от -3°C до $+3^{\circ}\text{C}$ цифры показаний температуры в $^{\circ}\text{C}$ мигают, что указывает на риск обледенения дороги.



Указатель температуры наружного воздуха

Поскольку образование гололеда связано с высотой местности, влажностью и температурой окружающего воздуха, судить о наличии льда на дороге по одной температуре наружного воздуха невозможно.

В случае нарушения электропитания (разряжена аккумуляторная батарея, оборван провод питания и т. п.) следует установить на часах текущее время.

Мы не рекомендуем выполнять эту операцию во время движения автомобиля.

ЗЕРКАЛА ЗАДНЕГО ВИДА (1/2)

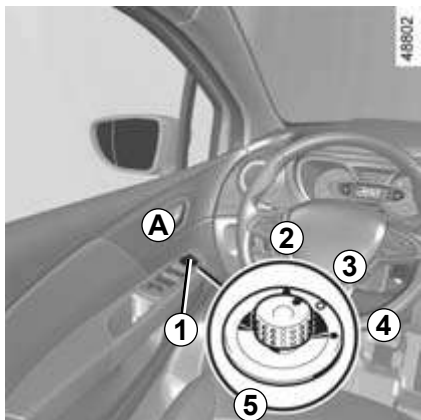

Наружные зеркала заднего вида с электроприводом А

Включите зажигание и переведите переключатель 1 в соответствующее положение:

- 2 — чтобы отрегулировать левое наружное зеркало заднего вида;
- 4 — чтобы отрегулировать правое наружное зеркало заднего вида;
- 3 — нейтральное положение.



По соображениям безопасности производите все регулировки на неподвижном автомобиле.

Складывающиеся наружные зеркала заднего вида

(в зависимости от комплектации автомобиля)

Переведите переключатель 1 в положение 5, чтобы сложить наружные зеркала заднего вида. Чтобы развернуть зеркала в рабочее положение, верните переключатель в положение 2, 3 или 4.

Если вы сложили зеркала заднего вида вручную, перед тем как вернуть их в рабочее положение (2, 3, 4), переведите переключатель 1 в положение 5.



Объекты, отображаемые в наружных зеркалах заднего вида, в реальности находятся ближе, чем кажется.

В целях безопасности всегда помните об этом для правильной оценки расстояний при маневрах.

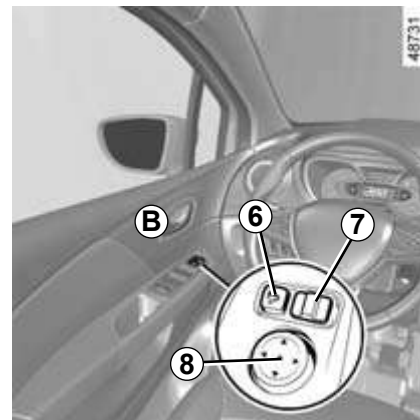

Наружные зеркала заднего вида с электроприводом В

(в зависимости от комплектации автомобиля)

Регулировка

Выберите наружное зеркало заднего вида, используя переключатель 7, и отрегулируйте его положение с помощью кнопки 8.

Складные наружные зеркала заднего вида

Нажмите переключатель 6, чтобы сложить наружные зеркала заднего вида. Чтобы зеркала развернулись в рабочее положение автоматически, нажмите переключатель 6 еще раз.

ЗЕРКАЛА ЗАДНЕГО ВИДА (2/2)

Функция складывания и разворачивания

(в зависимости от комплектации автомобиля)

Если наружные зеркала заднего вида не складываются нажатием на переключатель 6, они:

- складываются автоматически после запирания автомобиля;
- разворачиваются автоматически после отпирания автомобиля.



По соображениям безопасности производите все регулировки при неподвижном автомобиле.

Наружные зеркала заднего вида с электрообогревом

При работающем двигателе электрообогрев наружных зеркал заднего вида включается одновременно с электрообогревом заднего стекла.



Объекты, отображаемые в наружных зеркалах заднего вида, в реальности находятся ближе, чем кажется.

В целях безопасности всегда помните об этом для правильной оценки расстояний при маневрах.



Внутреннее зеркало заднего вида

Положение зеркала регулируется.

Зеркало заднего вида с рычажком 9

Во время движения в темное время суток во избежание ослепления светом фар движущегося сзади автомобиля измените положение зеркала рычажком, расположенным позади корпуса зеркала 9.

Зеркало заднего вида без рычажка 9

Зеркало заднего вида автоматически затемняется ночью, когда сзади движется автомобиль с включенным дальним светом фар или находится источник очень яркого света.

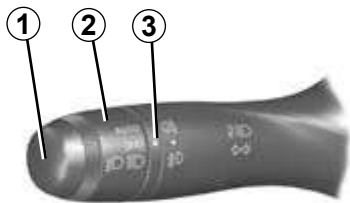

Габаритные огни

Поворачивайте кольцо **2** до установления этого символа напротив метки **3**.

На щитке приборов загорится сигнальная лампа.

При эксплуатации автомобиля с левосторонним расположением рулевого колеса на дорогах с левосторонним движением (или наоборот) на период вождения следует выполнить соответствующую регулировку фар ➔ 1.71.



Дневные ходовые огни

(спереди автомобиля)

Если в комплектацию автомобиля входят дневные ходовые огни, они включаются автоматически (без воздействия на переключатель **1**) при запуске двигателя и выключаются при его остановке.

При включении габаритных огней, ближнего или дальнего света фар режим дневных ходовых огней выключается.



Перед поездкой в темное время суток: проверьте исправность электрооборудования и отрегулируйте направление света фар (если нагрузка автомобиля отличается от обычной). Необходимо следить за тем, чтобы наружные осветительные приборы автомобиля не были закрыты (например, грязью, снегом или перевозимыми грузами).

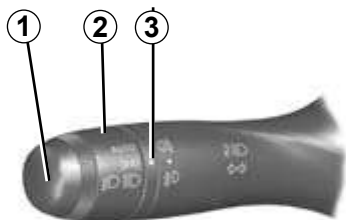

Ближний свет фар

Ручной режим

Поворачивайте кольцо **2** до совмещения символа с меткой **3**: на щитке приборов загорится соответствующая сигнальная лампа.

Автоматический режим

(в зависимости от комплектации автомобиля)

Поверните кольцо **2** до совмещения символа **AUTO** с меткой **3**: при работающем двигателе ближний свет фар будет включаться и выключаться автоматически, в зависимости от уровня наружной освещенности, без воздействия на переключатель **1**.



Дальний свет фар

При работающем двигателе и включенном ближнем свете нажмите на переключатель **1**. На щитке приборов загорится соответствующая сигнальная лампа.

Чтобы вновь включить ближний свет фар, еще раз передвиньте рычаг переключателя **1** на себя.

Выключение ближнего света фар

Существуют 2 способа:

- переместите кольцо **2** в положение



или — в зависимости от комплектации автомобиля — в положение **0**;

- фары выключаются автоматически после остановки двигателя, при открытии двери водителя или блокировке автомобиля. В этом случае при запуске двигателя фары вновь будут включены в соответствии с положением кольца **2** без воздействия на рычаг подрулевого переключателя **1**. При этом будет учитываться также уровень внешней освещенности.

Звуковой сигнал напоминания о невыключенном освещении

При открытии двери водителя раздастся звуковой сигнал, предупреждающий о включенном свете.

Функция «Сопровождение светом»

(в зависимости от комплектации автомобиля)

Эта функция позволит Вам на короткое время включить ближний свет фар для освещения, например, входной двери дома.

При неработающем двигателе, выключенном наружном освещении и нахождении кольца **2 в положении AUTO** потяните подрулевой переключатель **1** на себя: включится ближний свет фар примерно на 30 секунд. Чтобы увеличить этот период, Вы можете потянуть рычаг переключателя до 4 раз (общее время ограничено 2 минутами). Затем Вы можете запелить автомобиль.

Чтобы выключить освещение до того, как оно выключится автоматически, поверните кольцо **2** в какое-либо положение, затем верните его в положение **AUTO**.

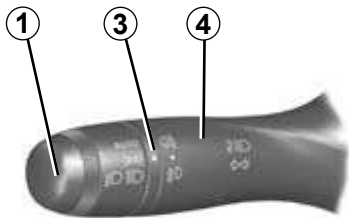

Противотуманные фары

Поверните среднее кольцо 4 рычага подрулевого переключателя 1 до совмещения данного символа с меткой 3, затем опустите кольцо.

Задний противотуманный фонарь включается, если включены наружные осветительные приборы; одновременно загорается соответствующая сигнальная лампа на щитке приборов.

Задний противотуманный фонарь

Поверните среднее кольцо переключателя 4 в положение, при котором метка 3 совместится с данным символом, затем опустите кольцо.

В зависимости от комплектации автомобиля, переключатель либо возвращается в исходное положение, либо остается в текущем положении.

Противотуманный фонарь включается, если включены наружные осветительные приборы; одновременно загорается соответствующая сигнальная лампа на щитке приборов.

Не забывайте выключать задний противотуманный фонарь, когда в нем нет необходимости, чтобы не мешать другим участникам движения.

Во время тумана, снегопада или при перевозке крупногабаритных предметов, выходящих за пределы габаритов крыши автомобиля, автоматическое включение фар может происходить нерегулярно.

Включение/выключение противотуманных фар и фонаря осуществляет сам водитель: сигнальные лампы на щитке приборов свидетельствуют об их включении (сигнальная лампа горит) или выключении (сигнальная лампа не горит).

Выключение противотуманных фар

Существуют 2 способа:

- в зависимости от комплектации автомобиля: снова вручную поверните центральное кольцо 4, установив метку 3 напротив данного символа. Соответствующая сигнальная лампа на щитке приборов погаснет;
- фары автоматически выключаются после остановки двигателя или запирания автомобиля, а противотуманные фары — при открывании двери водителя.

При выключении приборов наружного освещения одновременно выключаются противотуманные фары и задний противотуманный фонарь.

КОРРЕКЦИЯ НАПРАВЛЕНИЯ СВЕТА ФАР (1/2)



Для автомобилей с такой функцией переключатель **A** позволяет корректировать направление световых лучей по высоте в зависимости от загрузки автомобиля.

Поворачивайте колесо переключателя **A** вниз, чтобы опустить пучки света фар, или вверх, чтобы поднять их.

Для автомобилей без переключателя **A** регулировка фар осуществляется автоматически в зависимости от загрузки автомобиля.

В случае ручных регулировок
Примеры положений переключателя **A** в зависимости от загрузки автомобиля

	Галогенные фары		Светодиодные фары (LED)	
	4x2	4x4	4x2	4x4
Только с водителем или с одним пассажиром спереди	0	0	0	0
С водителем и пассажиром спереди и тремя пассажирами сзади	1	0	1	1
С водителем и пассажиром спереди, тремя пассажирами сзади и багажом	2	2	2	2
С водителем и багажом или при загрузке, достигающей максимально разрешенной массы	3	2	3	3

В таблице ниже дан ряд примеров. Во всех случаях выполняйте коррекцию света фар переключателем **A** в зависимости от загрузки автомобиля: дорога должна нормально освещаться без ослепления водителей встречных автомобилей.

КОРРЕКЦИЯ НАПРАВЛЕНИЯ СВЕТА ФАР (2/2)

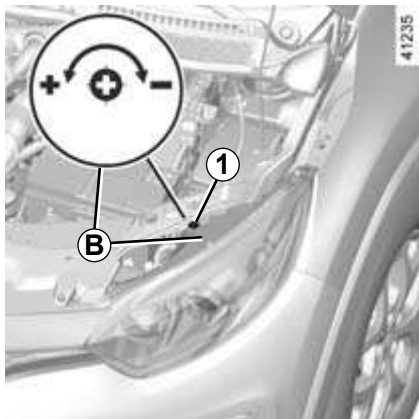

Временная регулировка

Откройте капот двигателя и найдите маркировку **B** возле одной из передних фар.

Поверните винт **1** каждой галогенной фары отверткой на четверть оборота в сторону «-» для опускания пучка света фар.

Восстановите исходную настройку по окончании поездки: поверните винт **1** на четверть оборота в сторону «+» для поднятия пучка света фар.

В случае LED-подсветки поверните отверткой винт **1** на пол-оборота в сторону символа «-» для опускания пучка света фар.

Восстановите исходную настройку по окончании поездки: поверните винт **1** на пол-оборота в сторону «+» для поднятия пучка света фар.

При эксплуатации автомобиля с левосторонним расположением рулевого колеса на дорогах с левосторонним движением (или наоборот) на период вождения следует выполнить соответствующую регулировку фар ➔ 1.71.

ОЧИСТИТЕЛЬ, ОМЫВАТЕЛЬ ВЕТРОВОГО СТЕКЛА (1/5)

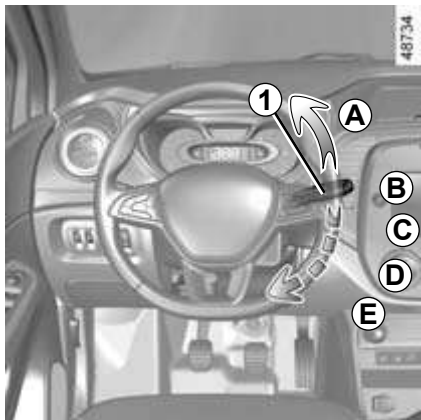

Автомобиль, оснащенный стеклоочистителем ветрового стекла с прерывистым режимом работы

A Один рабочий ход

При коротком воздействии стеклоочистители делают один рабочий ход.

B Выключено

C Прерывистый режим работы стеклоочистителей

Между рабочими ходами стеклоочистителя производится задержка на несколько секунд. В зависимости от комплектации автомобиля, можно изменить временной интервал между перемещениями щеток, повернув кольцо 2.

D Медленная непрерывная работа стеклоочистителей

E Быстрая непрерывная работа стеклоочистителей

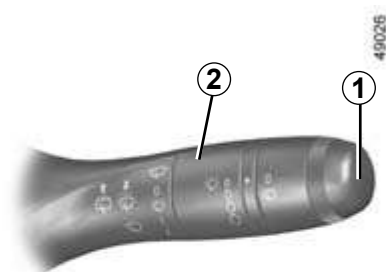

Особенность

Во время поездки всякая остановка автомобиля приводит к уменьшению скорости работы стеклоочистителя. Если стеклоочиститель работал на большой скорости, он переходит на работу с малой скоростью. Как только автомобиль трогается с места, стеклоочиститель возобновляет работу с первоначально заданной скоростью.

Принудительное воздействие на рычаг переключателя 1 имеет приоритет и отменяет автоматический режим управления.

ОЧИСТИТЕЛЬ, ОМЫВАТЕЛЬ ВЕТРОВОГО СТЕКЛА (2/5)

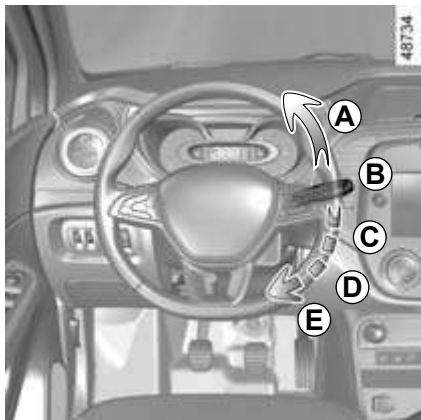

Автомобиль, оснащенный датчиком дождя

Датчик дождя расположен на ветровом стекле, перед зеркалом заднего вида в салоне.

A Один рабочий ход

При коротком воздействии стеклоочистители делают один рабочий ход.

B Выключено

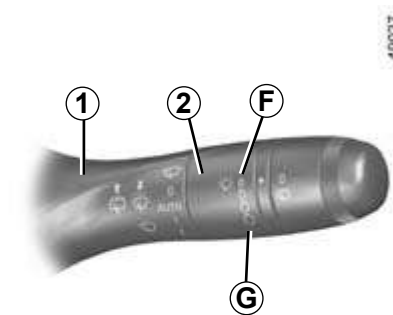

C Автоматическое включение стеклоочистителя

После установки рычага в это положение (при появлении капель воды на переднем стекле) стеклоочиститель включается автоматически на соответствующей скорости. Вы можете изменить этот порог включения, а также время между очисткой стекла, повернув кольцо **2**:

- **F**: минимальная чувствительность,
- **G**: максимальная чувствительность.

Чем выше его чувствительность, тем быстрее включатся и будут работать щетки стеклоочистителей.

При включении автоматического режима работы стеклоочистителей или повышении чувствительности датчика щетки делают 1 рабочий ход.

Примечание:

- датчик дождя является лишь дополнительным средством, облегчающим вождение. В условиях плохой видимости водитель должен вручную включать стеклоочистители. Во время тумана или снегопада стеклоочистители не включаются автоматически, их должен включать водитель;
- при отрицательных температурах автоматический режим работы стеклоочистителей недоступен при запуске двигателя. Они автоматически включаются по достижении определенной скорости движения (8 км/ч);
- не включайте автоматический режим работы стеклоочистителей в сухую погоду;
- до включения автоматического режима работы стеклоочистителей следует заблаговременно удалить лед с ветрового стекла, используя при необходимости функцию обогрева стекла.

ОЧИСТИТЕЛЬ, ОМЫВАТЕЛЬ ВЕТРОВОГО СТЕКЛА (3/5)

Неисправности

В случае нарушения работы автоматического режима стеклоочистителей включается прерывистый режим. Свяжитесь с официальным дилером.

Работа датчика дождя может быть затруднена в следующих случаях:

- повреждение стеклоочистителей ветрового стекла; водяная завеса или следы от щеток стеклоочистителей в зоне, контролируемой датчиком, могут увеличить время реакции автоматических стеклоочистителей или повысить их скорость работы;
- наличие на ветровом стекле в зоне датчика сколов, царапин, пыли, грязи, насекомых, льда; использование восковых или водоотталкивающих моющих средств – при этом чувствительность стеклоочистителей будет снижена или же они не включатся вовсе.

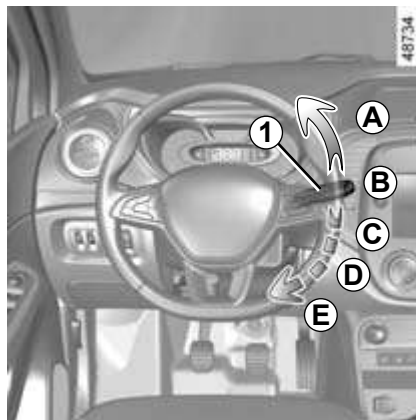

D Медленная непрерывная работа стеклоочистителей

E Быстрая непрерывная работа стеклоочистителей

Особенность

При движении всякая остановка автомобиля приводит к уменьшению скорости работы стеклоочистителя. Если стеклоочиститель работал на большой скорости, он переходит на работу с малой скоростью. Как только автомобиль трогается с места, стеклоочиститель начинает работать с первоначально выбранной скоростью.

Любое воздействие на рычаг переключателя **1** имеет приоритет и отменяет автоматический режим управления.

Меры предосторожности

- При низких температурах перед включением стеклоочистителей убедитесь, что их щетки не примерзли к ветровому стеклу. При включении стеклоочистителей с примерзшими щетками возможно повреждение самих щеток и электродвигателей стеклоочистителей.
- Не включайте стеклоочистители, если поверхность стекла сухая. Это приведет к преждевременному износу или повреждению щеток.

ОЧИСТИТЕЛЬ, ОМЫВАТЕЛЬ ВЕТРОВОГО СТЕКЛА (4/5)

Особое положение передних стеклоочистителей (служебное)

В этом положении щетки можно приподнять и снять.

Это необходимо для:

- очистки щеток;
- отвода щеток от ветрового стекла зимой;
- замены щеток ➔ 5.29.

При выключенном зажигании установите подрулевой переключатель **1** в положение **E** (быстрая непрерывная работа стеклоочистителей). Щетки останутся, не дойдя до капота.

Чтобы вернуть щетки в нижнее положение, опустите их на ветровое стекло, а затем при выключенном зажигании переведите подрулевой переключатель **1** в положение **B** («выключено»).

Прежде чем включить зажигание, опустите щетки на ветровое стекло. В противном случае возможно повреждение капота или стеклоочистителей при их включении.

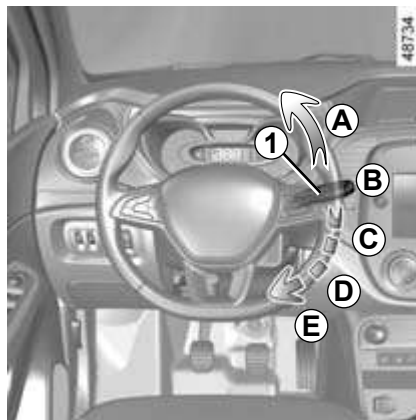

Перед любыми действиями с ветровым стеклом (мойка автомобиля, очистка ветрового стекла и т. п.) переведите рычаг переключателя **1** в положение **B** («выключено»).

В противном случае Вы можете пораниться и/или повредить ветровое стекло.

Если на ветровом и заднем стеклах есть препятствия для работы стеклоочистителей (грязь, снег, лед и т. д.), заблаговременно до их включения очистите стекла (включая центральную зону напротив внутреннего зеркала заднего вида), иначе возможен перегрев и повреждение приводных электродвигателей.

Если работе стеклоочистителей препятствует посторонний предмет, они могут перестать работать. Удалите посторонний предмет и снова включите стеклоочистители с помощью переключателя.

ОЧИСТИТЕЛЬ, ОМЫВАТЕЛЬ ВЕТРОВОГО СТЕКЛА (5/5)



Стеклоомыватель

При включенном зажигании потяните на себя рычаг переключателя **1**, затем отпустите его.

При продолжительном оттягивании переключателя в дополнение к стеклоомывателю включается стеклоочиститель, совершающий 2 полных рабочих хода, после которых через паузу происходит третий рабочий ход.

Примечание

При отрицательных температурах жидкость для омывателей может образовать мутную замерзшую пленку на стекле, что ухудшит видимость. Перед очисткой ветрового стекла прогрейте его с помощью функции обдува.

Обогреваемые сопла обдува

(в зависимости от комплектации автомобиля)

Для ускорения оттаивания и отогревания сопла обогреваются при включении обдува ветрового стекла ➔ 3.4 ➔ 3.8 .



Прежде чем выполнять какие-либо действия в подкапотном пространстве, установите рычаг переключателя стеклоочистителя в положение **B** (выключено).

Опасность травм.

Эффективность действия щетки стеклоочистителя

Следите за состоянием щеток стеклоочистителей. Их срок службы зависит от Вас:

- они должны быть чистыми: регулярно мойте щетки и стекла мыльной водой;
- не допускайте трения щеток стеклоочистителя по сухому стеклу;
- при отведении каждой щетки от стекла, убедитесь, что щетки не прилипли или не примерзли к стеклу, если стеклоочистители не включались в течение длительного времени.

Всегда заменяйте щетки, когда качество очистки стекла начинает ухудшаться (примерно раз в год) ➔ 5.29.

Меры предосторожности при использовании щеток

- В морозную или снежную погоду своевременно очищайте стекла до включения стеклоочистителей (во избежание перегрева их приводных электродвигателей).
- Убедитесь в отсутствии любых препятствий для перемещения щеток по стеклам.

ОМЫВАТЕЛЬ ЗАДНЕГО СТЕКЛА, СТЕКЛООЧИСТИТЕЛЬ (1/2)

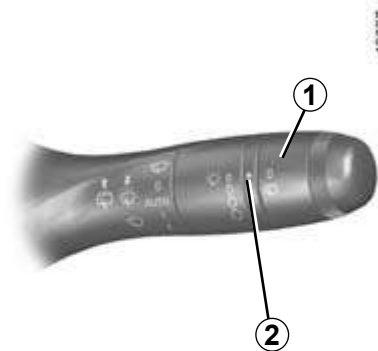

Стеклоочиститель заднего стекла, работающий в зависимости от скорости движения

При включенном зажигании поверните кольцо в торце рычага подрулевого переключателя **1** в положение, при котором метка совместится с соответствующим символом **2**.

- **Остановка;**
- **прерывистый режим работы стеклоочистителя.**

Между рабочими ходами стеклоочистителя производится задержка на несколько секунд.

Для остановки работы снова поверните кольцо **1**.

Примечание

Перед заездом автомобиля в автоматическую мойку поверните кольцо **1** в положение «выключено», чтобы отключить функцию автоматического включения стеклоочистителей.

Следуйте рекомендациям по эксплуатации оборудования.

Примечание: не используйте рычаг стеклоочистителя для открывания и закрывания двери багажного отделения.



Перед любыми действиями на заднем стекле (мойка автомобиля, удаление наледи, очистка стекла и т. д.) переведите рычаг переключателя **1** в положение «выключено».

В противном случае Вы можете пораниться или повредить стекло.

Эффективность действия щетки стеклоочистителя

Следите за состоянием щеток стеклоочистителей. Их срок службы зависит от Вас:

- они должны быть чистыми: регулярно мойте щетки и стекла мыльной водой;
- не допускайте трения щеток стеклоочистителя по сухому стеклу;
- при отведении каждой щетки от стекла, убедитесь, что щетки не прилипли или не примерзли к стеклу, если стеклоочистители не включались в течение длительного времени.

Всегда заменяйте щетки, когда качество очистки стекла начинает ухудшаться (примерно раз в год) ➔ 5.29.

Меры предосторожности при использовании щеток

- В морозную или снежную погоду своевременно очищайте стекла до включения стеклоочистителей (во избежание перегрева их приводных электродвигателей).
- Убедитесь в отсутствии любых препятствий для перемещения щеток по стеклам.

ОМЫВАТЕЛЬ ЗАДНЕГО СТЕКЛА, СТЕКЛООЧИСТИТЕЛЬ (2/2)

При наличии загрязнений на заднем стекле (грязи, снега и т. д.) стеклоочиститель попытается их смести. Если работе стеклоочистителя мешают какие-либо предметы, он может быть поврежден. Удалите мешающие предметы, подождите примерно 30 секунд и снова включите стеклоочиститель с помощью подрулевого переключателя.

Меры предосторожности

- При образовании наледи перед включением стеклоочистителей убедитесь, что их щетки не примерзли к стеклу. Если включить стеклоочистители при примерзших щетках, можно повредить не только сами щетки, но и электродвигатели стеклоочистителей.
- Не включайте стеклоочистители при сухих стеклах, это приведет к преждевременному износу или повреждению щеток.

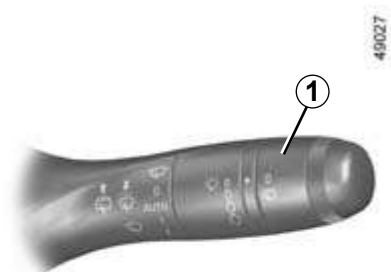

Стеклоочиститель/ стеклоомыватель заднего стекла

При включенном зажигании нажмите от себя на подрулевой переключатель **1** и удерживайте его, затем отпустите.

При продолжительном нажатии включается стеклоомыватель, щетки очистителя ветрового стекла совершают 3 полных хода, затем через несколько секунд еще 1 полный ход.

ТОПЛИВНЫЙ БАК (1/2)



Полезная емкость топливного бака: 50 литров (приблизительно).

Потяните рычаг **1** на себя, чтобы разблокировать крышку лючка заливной горловины **A**.

После заправки убедитесь в том, что пробка и крышка лючка закрыты.

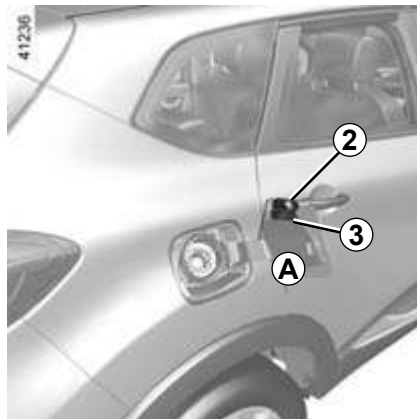

Откройте лючок и выверните крышку топливного бака **2**.

Во время заправки используйте держатель пробки **3** на крышке лючка **A** для подвешивания пробки **2**.



Не смешивайте дизельное топливо с бензином (неэтилированным или E85) даже в очень малом количестве.

Не используйте топливо на основе этанола, если автомобиль к нему не приспособлен.

Не добавляйте никакие вещества в топливо (присадки, реагенты и т. д.), поскольку это может повредить двигатель.

Качество топлива

Используйте качественное топливо, соответствующее нормам страны эксплуатации и **обязательно** – указаниям на этикетке, расположенной на крышке топливного бака **A**. Используемое топливо должно соответствовать экологическому классу и стандартам, предусмотренным для автомобиля ➔ 6.5.

Типы топлива, соответствующие европейским стандартам и подходящие для двигателей автомобилей, продаваемых в Европе: ➔ 6.5.

ТОПЛИВНЫЙ БАК (2/2)

Для бензинового двигателя используйте **только** неэтилированный бензин. Октановое число по исследовательскому методу (RON) должно соответствовать указанному на этикетке с обратной стороны крышки лючка **A** заливной горловины топливного бака ➔ 6.5.

Заправка топливом

При выключенном зажигании вставьте пистолет в горловину бака полностью, отжав запорный элемент внутреннего клапана горловины, и только после этого включите подачу топлива (для предотвращения разбрызгивания).

Удерживайте пистолет в этом положении до конца заправки.

После первой автоматической остановки подачи топлива при заправке можно произвести еще не более 2 включений подачи топлива с тем, чтобы в баке оставался свободный объем, необходимый для расширения топлива при повышении температуры.

При заправке следите, чтобы в топливный бак не попала вода. Крышка **A** и зона вокруг нее должны оставаться чистыми.

Использование этилированного бензина может привести к выходу из строя системы нейтрализации отработавших газов и прекращению действия гарантии изготовителя.

Для предотвращения возможности заправки этилированным бензином отверстие заливной горловины топливного бака снабжено предохранительным устройством, которое **позволяет использовать для заправки только топливо-раздаточный пистолет для неэтилированного бензина** (на бензоколонке).



Устойчивый запах топлива

В случае появления запаха топлива выполните следующее:

- остановите автомобиль, как только позволят условия движения, и выключите зажигание;
- включите аварийную сигнализацию и попросите всех пассажиров выйти из автомобиля и держаться в стороне от проезжей части;
- свяжитесь с официальным дилером компании-производителя.



Работы с системой подачи топлива (ЭБУ, жгутами проводов, топливопроводами, форсунками, защитными крышками и т. д.) или изменение ее конструкции категорически запрещены, поскольку это может угрожать вашей безопасности (за исключением работ, выполняемых специалистами официальной дилерской сети компании-производителя).



Пробка заливной горловины топливного бака имеет специальную конструкцию.

Если Вы решили заменить ее, убедитесь в том, что новая пробка идентична прежней. Обратитесь к официальному дилеру компании-производителя.

Не подносите пробку заливной горловины топливного бака близко к открытому огню или источнику тепла.

Не мойте область вокруг заливной горловины с помощью устройства с подачей воды под высоким давлением.



Глава 2. Вождение автомобиля

(рекомендации по экономичной и экологически безопасной эксплуатации автомобиля)

Обкатка, запуск двигателя, выключение двигателя	2.2
Особенности автомобилей с бензиновым двигателем.	2.8
Рычаг переключения передач, стояночный тормоз	2.9
Рекомендации по экономичному вождению	2.10
Рекомендации по техническому обслуживанию и снижению токсичности отработавших газов	2.15
Охрана окружающей среды	2.16
Системы коррекции и помощи при вождении	2.17
Трансмиссия: полный привод (4WD)	2.22
Ограничитель скорости движения	2.26
Регулятор скорости движения	2.29
Система контроля дистанции при парковке	2.33
Камера заднего вида	2.35
Система контроля слепых зон	2.37
Система кругового видеозрения	2.43
Автоматическая коробка передач	2.47
Вызов экстренной помощи	2.50

ОБКАТКА, ЗАПУСК ДВИГАТЕЛЯ, ВЫКЛЮЧЕНИЕ ДВИГАТЕЛЯ (1/6)



Ключ-карта должен находиться в зоне действия **2** (в салоне автомобиля).

Запуск двигателя:

- в автомобиле с автоматической коробкой передач: установите рычаг селектора коробки передач в положение **P**, нажмите на педаль тормоза и нажмите кнопку **1**;
- в автомобиле с механической коробкой передач: нажмите на педаль тормоза и, в зависимости от положения рычага коробки передач, на педаль сцепления и нажмите кнопку **1**. Если включена передача, запуск будет возможен только при нажатии на педаль сцепления.



Запуск с открытой дверью багажного отделения в режиме «свободные руки»

В данной ситуации ключ-карта не должен находиться в багажном отделении.

Особенности

Автомобили с автоматической коробкой передач

Рычаг переключения режимов должен находиться в положении **P**.

Все автомобили

- При несоблюдении какого-либо условия запуска двигателя на щитке приборов появляется сообщение «НАЖАТЬ ПЕДАЛЬ ТОРМОЗА И START», «НАЖАТЬ ПЕДАЛЬ СЦЕПЛ И START» или «ВЫБРАТЬ РЕЖ ПАРКОВКА P»;
- в некоторых случаях для разблокировки рулевой колонки необходимо слегка повернуть рулевое колесо, нажимая при этом кнопку запуска **1**, сообщение «ПОВЕРНУТЬ РУЛЬ И НАЖАТЬ START» предупредит вас об этом;
- при запуске двигателя при низкой наружной температуре (ниже -10°C): на автомобилях с механической коробкой передач необходимо удерживать полностью нажатой педаль сцепления до запуска двигателя.



Электропитание дополнительного оборудования без запуска двигателя

(включение зажигания)

В зависимости от комплектации автомобиля, после его разблокировки Вы можете использовать такое оборудование, как аудиосистема, система навигации, стеклоочистители и т.д.

Для использования других функций, требующих включения зажигания, при нахождении ключа-карты в салоне нажмите кнопку **1**, не нажимая на педали.



Перед выходом из автомобиля, в особенности если Вы забираете ключ-карту с собой, убедитесь, что двигатель выключен.

Неисправности

В некоторых случаях ключ-карта с функцией «свободные руки» может не работать:

- разряжен элемент питания ключа-карты, разряжена аккумуляторная батарея и т. д.;
- близость устройства, работающего на той же частоте (экран, мобильный телефон, видеоигра и т. д.);
- автомобиль находится в зоне сильных электромагнитных помех.

На щитке приборов появляется сообщение «ПОДНЕСТИ КАРТУ К СИМВОЛУ + START».

Нажмите на педаль тормоза или сцепления, затем положите ключ-карту на символ **3**. Нажмите кнопку **1** для запуска двигателя. Сообщение исчезнет.



Ответственность водителя при стоянке или остановке автомобиля

Никогда не оставляйте без присмотра в вашем автомобиле даже на короткое время животного, ребенка или взрослого с ограниченными возможностями.

Они могут причинить вред себе или другим людям, например, запустив двигатель, включив такие устройства, как стеклоподъемники, или же заблокировав двери.

Кроме того, нужно учитывать, что в теплую и/или солнечную погоду температура в салоне автомобиля поднимается очень быстро.

**СМЕРТЕЛЬНАЯ ОПАСНОСТЬ ИЛИ
ОПАСНОСТЬ ТЯЖЕЛЫХ ТРАВМ.**

ОБКАТКА, ЗАПУСК ДВИГАТЕЛЯ, ВЫКЛЮЧЕНИЕ ДВИГАТЕЛЯ (3/6)



Условия выключения двигателя

Автомобиль должен быть остановлен, рычаг установлен в положение **N** или **P** для автомобилей с автоматической коробкой передач.

Ключ-карта системы «свободные руки»

Если ключ-карта находится в автомобиле, нажмите кнопку **1**: двигатель выключится. Рулевая колонка блокируется при открывании двери водителя или при блокировке автомобиля.

Если при попытке выключения двигателя в салоне автомобиля нет ключ-карты, на щитке приборов появится сообщение «НЕТ КЛЮЧА-КАРТЫ НАЖАТЬ И ДЕРЖАТЬ»: удерживайте кнопку **1** нажатой не менее 2 секунд. Если ключ-карта отсутствует в салоне, убедитесь, что она действительно при Вас, прежде чем нажать и удерживать: без ключ-карты Вы не сможете снова запустить двигатель.

При остановленном двигателе дополнительное оборудование (аудиосистема и т. д.) продолжает работать еще примерно 10 минут.

При открывании двери водителя дополнительное оборудование выключится.



Ни в коем случае не выключайте зажигание до полной остановки автомобиля. При выключении двигателя также выключаются усилители (тормозов, рулевого управления и т. п.) и средства пассивной безопасности (подушки безопасности, преднатяжители ремней безопасности и т. п.).



Не останавливайте автомобиль и не допускайте работу двигателя в местах, где легковоспламеняющиеся материалы (например, сухая трава и листья) могут оказаться в контакте с нагретыми деталями системы выпуска отработавших газов.

ОБКАТКА, ЗАПУСК ДВИГАТЕЛЯ, ВЫКЛЮЧЕНИЕ ДВИГАТЕЛЯ (4/6)



Дистанционный запуск двигателя

Инициализация

Если данная система входит в комплектацию автомобиля, для ее инициализации необходимо нажать и отпустить кнопку разблокировки **4**, а затем дважды подряд нажать кнопку дистанционного запуска **5**, каждый раз удерживая ее нажатой около 3 секунд. Время между двумя нажатиями должно быть не более 5 секунд. Включение и непрерывное горение огней аварийной сигнализации на протяжении 3 секунд подтвердит инициализацию системы.

Примечание. После инициализации функции деактивировать ее впоследствии будет невозможно.

Рекомендуем обратиться к официальному дилеру компании-производителя.

Работа системы

Эта функция осуществляет дистанционный запуск двигателя.

Отрегулируйте оптимальный уровень теплового комфорта по температуре (подогрев, оттаивание).

Для дистанционного запуска двигателя нажмите кнопку блокировки **6**, а затем не позднее 2 следующих секунд — кнопку дистанционного запуска **5**, удерживая ее нажатой около 3 секунд. Огни аварийной сигнализации будут непрерывно гореть на протяжении приблизительно 3 секунд. После этого двигатель будет запущен.

Двигатель будет работать в течение 10 минут. Время работы двигателя можно продлить на 10 минут, еще раз нажав на кнопку дистанционного запуска **5**. Включение огней аварийной сигнализации и их непрерывное горение в течение 3 секунд подтвердит продление работы двигателя.

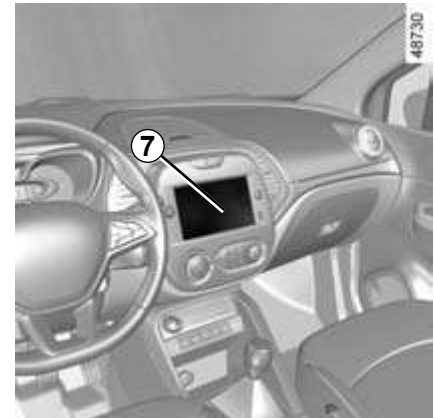

Помимо этого, можно запрограммировать время автоматического запуска двигателя для прогрева или вентиляции салона в период до 24 часов перед использованием автомобиля.

В зависимости от комплектации автомобиля, конфигурирование и программирование выполняются с помощью экрана мультимедийной системы **7**: см. инструкцию по использованию мультимедийного оборудования автомобиля.

ОБКАТКА, ЗАПУСК ДВИГАТЕЛЯ, ВЫКЛЮЧЕНИЕ ДВИГАТЕЛЯ (5/6)

На эффективность дистанционного запуска двигателя влияют следующие факторы окружающей обстановки:

- наличие препятствий, зданий, стен, других автомобилей и т. д.;
- наличие в зоне расположения автомобиля сильных электромагнитных помех;
- состояние элемента питания пульта дистанционного управления или ключа-карты автомобиля.



Если планируется использовать эту функцию, то перед оставлением автомобиля убедитесь, что все потребители электроэнергии (стеклоочистители, наружные приборы освещения, аудиосистема, подогрев сидений, подогрев рулевого колеса и т. д.) выключены, а все электроаксессуары отсоединены от розеток.

Опасность возгорания.

Дистанционное включение двигателя работает, если:

- рычаг находится в нейтральном положении для автомобилей с ручной коробкой передач;
- рычаг находится в положении **P** для автомобилей с автоматической коробкой передач;
- зажигание выключено;
- капот закрыт;
- все открывающиеся элементы кузова (двери и багажное отделение) были закрыты и заперты, когда Вы покинули автомобиль;
- в неблагоприятных для запуска двигателя условиях запрограммированный автоматический запуск двигателя может не осуществиться.

Если одно из этих условий не соблюдается, огни будут мигать в течение приблизительно 3 секунд.



Не используйте дистанционный запуск двигателя или программирование автозапуска, когда:

- автомобиль находится в гараже или в закрытом помещении.

Это создает риск отравления или удушья от выхлопных газов;

- автомобиль накрыт защитным чехлом.

Опасность возгорания;

- капот приоткрыт или открыт.

Существует опасность получения ожогов или тяжелых травм.

В некоторых странах дистанционный запуск двигателя или программирование автоматического запуска могут быть запрещены законом и/или действующими нормами и правилами.

Перед использованием этой функции проверьте, не запрещена ли она законом и/или действующими нормами и правилами.



Ответственность водителя при стоянке или остановке автомобиля

Даже на короткое время не покидайте автомобиль, в котором находится ребенок, взрослый с ограниченными возможностями или животное, оставив ключ-карту в салоне.

Они могут причинить вред себе или другим людям, например, запустив двигатель, включив такие устройства, как стеклоподъемники, или же заблокировав двери.

Кроме того, нужно учитывать, что в теплую и/или солнечную погоду температура в салоне автомобиля поднимается очень быстро.

Существует опасность тяжелых травм или летального исхода.



Ни в коем случае не выключайте зажигание до полной остановки автомобиля, так как при неработающем двигателе перестают функционировать вакуумный усилитель тормозов, усилитель рулевого управления, а также устройства пассивной безопасности. При выключении двигателя также выключаются усилители (тормозов, рулевого управления и т. п.) и средства пассивной безопасности (подушки безопасности, преднатяжители ремней безопасности и т. п.).



Никогда не пытайтесь осуществить запуск двигателя путем буксировки, толкания или скатывания автомобиля с пригорка. Опасность отключения усилителя рулевого управления.

Существует риск несчастных случаев.

ОСОБЕННОСТИ АВТОМОБИЛЕЙ С БЕНЗИНОВЫМ ДВИГАТЕЛЕМ

Следующие условия эксплуатации автомобиля:

- продолжительное движение с включенной сигнальной лампой минимального уровня топлива в баке;
- использование этилированного бензина;
- использование присадок к моторному маслу или сортов топлива, не одобренных компанией-производителем,

или такие неисправности, как:

- неисправность системы зажигания или полная выработка топлива, либо отключение свечи зажигания, выражающиеся в пропусках зажигания и рывках при езде,

могут вызвать потерю мощности, перегрев каталитического нейтрализатора, снижая тем самым его эффективность, **и даже привести к его необратимым повреждениям, термическим повреждениям и возгоранию автомобиля.**

Если Вы обнаружили вышеописанные неисправности, срочно обратитесь к официальному дилеру компании-производителя для проведения необходимых ремонтных работ.

Таких ситуаций можно избежать, если регулярно проводить техническое обслуживание автомобиля в официальной дилерской сети компании-производителя в соответствии с предписанной производителем программой.

Затруднения при запуске двигателя

Чтобы не повредить аккумуляторную батарею, стартер и каталитический нейтрализатор, **не старайтесь** запустить двигатель (длительными и повторяющимися включениями стартера, толкая или буксируя ваш автомобиль), **пока не определите и не устраните причину незапуска.**

Если причина незапуска не устранена, прекратите попытки запустить двигатель и обратитесь на сервисную станцию официальной дилерской сети компании-производителя.



Не останавливайте автомобиль и не допускайте работы двигателя в местах, где легковоспламеняющиеся материалы (например, сухая трава и листья) могут соприкасаться с нагретыми деталями системы выпуска отработавших газов.

РЫЧАГ ПЕРЕКЛЮЧЕНИЯ ПЕРЕДАЧ, СТОЯНОЧНЫЙ ТОРМОЗ



Рычаг переключения передач

Включение заднего хода

Автомобили с механической коробкой передач: следуйте схеме на рукоятке рычага переключения передач **1**.

В зависимости от комплектации автомобиля: поднимите кольцо на рычаге коробки передач для включения передачи заднего хода.

Автомобили с автоматической коробкой передач ➔ 2.47.

Фонари заднего хода включаются при выборе передачи заднего хода (при включенном зажигании).

Стояночный тормоз

Выключение стояночного тормоза

Слегка потяните рычаг **3** вверх и, нажав кнопку **2**, полностью опустите рычаг до пола.

Если Вы начинаете движение с не полностью выключенным стояночным тормозом, на щитке приборов продолжает гореть красная сигнальная лампа.

Включение стояночного тормоза

Потяните рычаг **3** вверх. Убедитесь, что автомобиль неподвижен. Сигнальная

лампа  загорится на щитке приборов.



При движении задним ходом удар днища автомобиля о бордюрный камень, тротуар и т. п. может повлечь за собой повреждение автомобиля (например, деформацию деталей ходовой части).

Если это произошло, во избежание несчастного случая обратитесь на сервисную станцию для проверки состояния автомобиля.



Во время движения следите за тем, чтобы стояночный тормоз был полностью выключен (красная сигнальная лампа не горит), в противном случае возможен перегрев или повреждение деталей ходовой части.



На стоянке, в зависимости от уклона дороги и/или нагрузки автомобиля, может потребоваться дополнительно затянуть стояночный тормоз, по крайней мере на 2 щелчка, на автомобиле с механической коробкой передач включить передачу (1-ую или заднего хода), а на автомобиле с автоматической коробкой передач – установить рычаг селектора в положение **P**.

РЕКОМЕНДАЦИИ ПО ЭКОНОМИЧНОМУ ВОЖДЕНИЮ (1/5)

Расход топлива определен стандартным утвержденным методом. Данный метод используется всеми производителями и позволяет сравнивать автомобили между собой. Фактический расход топлива зависит от условий эксплуатации автомобиля, оборудования и стиля вождения. Ниже приведены рекомендации по оптимизации расхода топлива.

В зависимости от комплектации, автомобиль может быть оснащен следующими средствами для снижения расхода топлива:

- тахометр;
- индикатор переключения передач;
- индикатор стиля вождения;
- оценка экономичности поездки и рекомендации по экономичному вождению на мультимедийном экране;
- экономичный режим ECO, включаемый кнопкой ECO.

Если автомобиль оборудован соответствующим образом, навигационная система дополнит данную информацию.



Индикатор переключения передач 1

В зависимости от комплектации автомобиля, с целью экономии топлива сигнальная лампа на приборной панели информирует Вас о том, когда лучше перейти на повышенную или пониженную передачу:



включите повышенную передачу;



включите пониженную передачу.

Индикатор стиля вождения 2

Индикатор указывает в реальном времени выбранный стиль вождения. Сигнальная лампа 2 предупредит Вас об это:

- зеленый цвет: плавное и экономичное вождение;
- желтый цвет: недостаточно плавное вождение;
- оранжевый цвет: слишком динамичное вождение.

Индикатор стиля вождения включается по умолчанию. См. информацию о его отключении в руководстве по эксплуатации мультимедийной системы.

РЕКОМЕНДАЦИИ ПО ЭКОНОМИЧНОМУ ВОЖДЕНИЮ (2/5)

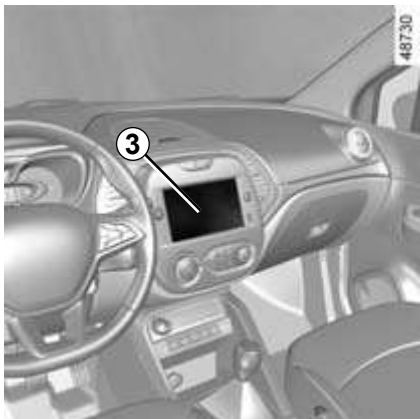

Общий итог за поездку

При остановке двигателя выводится сообщение «Общий итог за поездку» на экране **3**; оно позволяет просмотреть всю информацию, касающуюся последней поездки.

Эта информация содержит:

- средний расход топлива;
- количество пройденных километров;
- количество «сэкономленных» километров.

Общая оценка от 0 до 100 оценивает ваше экономичное управление автомобилем. Чем выше оценка, тем ниже расход топлива.

Система дает вам советы для улучшения экономичности.

Сохранение избранных маршрутов позволит вам сравнивать показания экономичности.

Дополнительная информация приведена в руководстве по эксплуатации мультимедийной системы.

РЕКОМЕНДАЦИИ ПО ЭКОНОМИЧНОМУ ВОЖДЕНИЮ (3/5)

Режим ECO

Режим ECO представляет собой функцию для оптимизации расхода топлива. Он используется для некоторых энергоемких систем автомобиля (отопление, кондиционирование воздуха, рулевое управление с усилителем и т. д.) и для некоторых действий во время движения (разгон, переключение передач, работа системы регулирования скорости движения, торможение и т. д.).



Включение функции

Нажмите выключатель 4.

Сигнальная лампа 5 **ECO** загорится на панели приборов при включении данного режима.

Во время движения можно временно выйти из режима ECO и использовать полную мощность двигателя.

Для этого следует сильно и до упора нажать на педаль акселератора.

Режим ECO вновь включится автоматически при отпускании педали акселератора.



Отключение системы

Нажмите выключатель 4.

Сигнальная лампа 5 **ECO** погаснет на панели приборов при выключении режима.

РЕКОМЕНДАЦИИ ПО ЭКОНОМИЧНОМУ ВОЖДЕНИЮ (4/5)



Рекомендации по вождению и экономичный режим вождения ЕСО

Управление автомобилем

- Аккуратная езда с небольшой скоростью до полного прогрева двигателя предпочтительнее прогрева двигателя на холостом ходу на стоянке.
- Скорость – дорогое удовольствие.
- «Спортивная» манера вождения стоит дорого: отдайте предпочтение «плавному» стилю управления автомобилем.
- Не нажимайте сильно на педаль акселератора во время движения на промежуточных передачах. Старайтесь всегда использовать высшую возможную передачу.

- Не разгоняйтесь слишком интенсивно.
- Тормозите как можно реже. Старайтесь заранее оценить обстановку на дороге (препятствие или поворот), тогда Вам будет достаточно лишь снять ногу с педали акселератора.
- При движении на подъемах не стремитесь сохранить прежнюю скорость: не нажимайте на педаль акселератора больше, чем при движении по горизонтальному участку дороги, удерживайте ногу на педали акселератора в том же положении.
- Двойное выключение сцепления и «перегазовка» при переключении передач и перед остановкой двигателя совершенно излишни на современных автомобилях.
- В условиях интенсивных осадков и на залитых водой участках дорог:



не въезжайте на затопленный участок дороги, если уровень воды выше нижнего края колесных дисков.



Неудобство управления

На стороне водителя используйте только коврики, предназначенные именно для данного автомобиля и снабженные специальными деталями крепления; регулярно проверяйте надежность их фиксации. Не используйте несколько ковриков, укладывая их один на другой.

Существует риск заклинивания педалей.

РЕКОМЕНДАЦИИ ПО ЭКОНОМИЧНОМУ ВОЖДЕНИЮ (5/5)

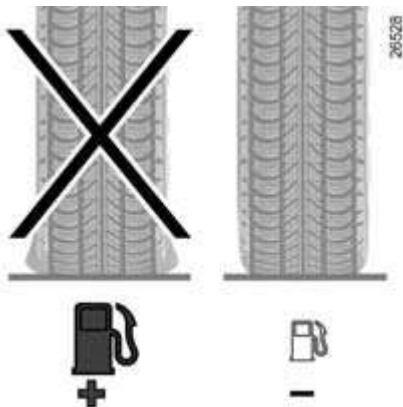

Шины

- Слишком низкое давление воздуха в шинах способствует повышению расхода топлива.
- Установка на автомобиль шин, отличных от рекомендованных изготовителем, также может привести к повышению расхода топлива.

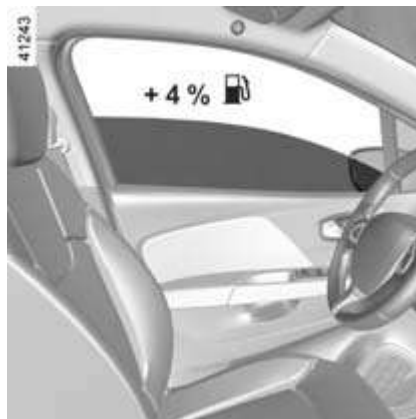

Советы по эксплуатации

- Отдайте предпочтение режиму ECO.
- Потребление электроэнергии ведет к увеличению расхода топлива, поэтому всегда выключайте ненужные электроприборы. **Однако**, из соображений безопасности, оставляйте фары включенными при плохой видимости (чтобы «видеть и быть видимым»).
- Используйте дефлекторы. При скорости 100 км/ч езда с открытыми окнами увеличивает расход топлива на 4%.
- Не переполняйте бак при заправке во избежание распыливания топлива.

- На автомобилях с системой кондиционирования воздуха при ее использовании наблюдается увеличение расхода топлива, особенно при движении в городском цикле. В автомобилях без автоматического режима выключайте кондиционер, когда в нем нет необходимости.

Советы, которые помогут Вам уменьшить расход топлива и защитить окружающую среду

- Если автомобиль долго стоял на солнце, перед запуском двигателя откройте на несколько минут двери, чтобы удалить из салона теплый воздух.
- Не езьте с установленным на крыше пустым багажником.
- Перевозите громоздкие грузы на прицепе.
- При буксировке жилого прицепа используйте аэродинамический дефлектор; не забудьте отрегулировать его положение.
- Избегайте использования автомобиля для частых и коротких поездок в сочетании с длительными остановками — это не позволяет двигателю прогреться до нормальной рабочей температуры.

Ваш автомобиль соответствует критериям переработки и утилизации по окончании срока эксплуатации, которые действуют с 2015 года.

Некоторые детали вашего автомобиля были разработаны с учетом их последующей переработки.

Эти детали легко снять для последующей переработки в специализированных установках.

Кроме того, по конструкции, заводским регулировкам и расходу топлива ваш автомобиль соответствует действующим нормам по охране окружающей среды. При создании автомобиля широко применялись технологии по снижению токсичности отработавших газов и энергосберегающие технологии. Расход топлива и уровень токсичности отработавших газов вашего автомобиля зависят также и от Вас. Своевременно обслуживайте автомобиль и соблюдайте указания по его правильной эксплуатации.

Техническое обслуживание

Следует отметить, что ответственность за несоответствие автомобиля нормам, определяющим токсичность его выхлопных газов, возлагается на его владельца.

Кроме того, в случае замены деталей двигателя, системы питания или системы выпуска отработавших газов неоригинальными деталями ваш автомобиль может перестать соответствовать действующим нормам по снижению токсичности отработавших газов.

Все проверки и регулировки вашего автомобиля в соответствии с программой технического обслуживания должны производиться на сервисной станции официальной дилерской сети компании-производителя. На сервисной станции имеется все необходимое оборудование, позволяющее выполнять на вашем автомобиле требуемые операции.

Обслуживание двигателя

– **Свечи зажигания:** оптимальный расход топлива, эффективность и мощность зависят от строгого соблюдения требований, установленных производителем.

При замене свечей зажигания используйте только те свечи, которые подходят для двигателя вашего автомобиля. Обратитесь к официальному дилеру компании-производителя.

- **Воздушный фильтр, топливный фильтр:** загрязненные фильтрующие элементы снижают мощность двигателя. Такие фильтрующие элементы подлежат замене.
- **Зажигание и холостой ход:** регулировка не требуется.

Контроль отработавших газов

Система контроля отработавших газов позволяет обнаруживать неисправности устройства очистки отработавших газов автомобиля.

Эти неисправности могут вызвать выброс токсичных веществ и повреждение автомобиля.



Сигнальная лампа на щитке приборов указывает на возможные неисправности системы.

- Лампа загорается при включении зажигания и гаснет при запуске двигателя.
- Если лампа горит постоянным светом, срочно обратитесь к официальному дилеру компании-производителя.
- Если лампа мигает, снижайте обороты двигателя, пока мигание не прекратится. Обратитесь к официальному дилеру компании-производителя при первой же возможности.

ОХРАНА ОКРУЖАЮЩЕЙ СРЕДЫ

Ваш автомобиль разработан с учетом соблюдения требований по **защите окружающей среды** в течение всего жизненного цикла: в процессе производства, эксплуатации и утилизации.

Производство

Ваш автомобиль изготовлен в промышленной зоне с использованием современных технологий, обеспечивающих уменьшение вредного воздействия на природу и прилегающую территорию (снижение потребления воды и энергии, уменьшение всевозможных вредных факторов, снижение выбросов в атмосферу и в водоемы, сортировка и переработка отходов).

Выхлопные газы

Автомобили оснащены системами снижения токсичности отработавших газов, такими как каталитический нейтрализатор, кислородный датчик и, в зависимости от комплектации, фильтр с активированным углем (последний предотвращает выброс в атмосферу паров бензина из топливного бака).

Внесите и Вы свой вклад в охрану окружающей среды

- Изношенные и замененные в ходе планового техобслуживания вашего автомобиля детали (аккумуляторная батарея, масляный фильтр, воздушный фильтр, элемент питания ключа-карты и т. д.), а также канистры из-под масла или канистры со слитым маслом следует сдавать в специальные приемные пункты.

- Отслуживший свой срок автомобиль следует передать на переработку в уполномоченный для этого центр.
- Всегда соблюдайте требования местного законодательства.

Утилизация деталей и компонентов

Составные части вашего автомобиля пригодны для вторичной переработки на 85% и для утилизации на 95%.

Для достижения этих характеристик многочисленные детали автомобиля были разработаны с учетом возможности их переработки. Детали и материалы были специально продуманы, чтобы облегчить их разборку и переработку на специальных линиях.

В целях сохранения ресурсов и сырья в автомобиле широко используются детали из пластика, подлежащего переработке, или из возобновляемых ресурсов (растительного и животного происхождения, таких как хлопок и шерсть).

СИСТЕМЫ КОРРЕКЦИИ И ПОМОЩИ ПРИ ВОЖДЕНИИ (1/5)

В зависимости от комплектации автомобиля, он может быть оборудован:

- антиблокировочной системой (ABS);
- системой стабилизации траектории (ESC) с системой контроля управляемости при повороте и антипробуксовочной системой;
- системой помощи при экстренном торможении;
- системой помощи при трогании с места на подъеме.



Системы коррекции управления позволяют лучше контролировать автомобиль при экстремальной езде и адаптировать управление под условия движения.

Однако эти системы не заменяют водителя. Они не расширяют возможности автомобиля и не должны побуждать водителя к движению на повышенной скорости. Наличие этих систем ни при каких обстоятельствах не отменяет персональной ответственности и бдительности водителя (он должен быть постоянно готов к действиям при любых опасностях и препятствиях, которые могут возникнуть во время движения).

Антиблокировочная система (ABS)

При интенсивном торможении ABS позволяет избежать блокировки колес и таким образом сохранить управляемость и контроль над автомобилем в процессе торможения.

ABS делает возможным в процессе экстренного торможения объезд возникшего препятствия без столкновения с ним. Эта система позволяет также оптимизировать тормозной путь, в частности, при плохом сцеплении с дорогой (на мокрой дороге и т. п.).

Каждое включение устройства сопровождается вибрацией педали тормоза. Антиблокировочная система ABS не может улучшать характеристики, связанные с условиями сцепления колес с дорогой. Поэтому следует **обязательно** соблюдать правила безопасного вождения (поддерживать безопасную дистанцию до впереди идущего автомобиля).

Поэтому в случае экстренного торможения нажимайте на педаль тормоза **сильно и продолжительно**. Нет необходимости прибегать к прерывистому нажатию на педаль. ABS скорректирует приложенное в тормозной системе усилие.

Неисправности

- На щитке приборов высвечиваются значки  и , сопровождаемые сообщениями «ПРОВЕРИТЬ АБС», «ПРОВЕРИТЬ ТОРМ СИСТЕМУ» и «ПРОВЕРИТЬ СИСТ СТАБИЛИЗАЦИИ»: ABS, ESC и система экстренного торможения отключены. **Торможение при этом всегда обеспечивается.**
- На щитке приборов высвечиваются значки , ,  и **STOP** и выводится сообщение «ТОРМОЗА НЕИСПРАВНЫ»: **это указывает на неисправность тормозной системы.**

В обоих случаях обратитесь на сервисную станцию официальной дилерской сети компании-производителя.



Сигнальная лампа **STOP** предписывает Вам в целях безопасности немедленно остановить автомобиль, как только это позволят условия движения. Остановите двигатель и не запускайте его. Обратитесь на сервисную станцию официального дилера компании-производителя.

Система стабилизации траектории (ESC) с системой контроля управляемости и антипробуксовочной системой

Система стабилизации траектории ESC

Эта система обеспечивает управляемость автомобиля в экстремальных условиях (уклонение от столкновения с препятствием, потеря сцепления с дорогой при повороте и т. д.).

Принцип действия

Датчик на рулевом колесе отслеживает траекторию движения, задаваемую водителем.

Другие датчики, установленные на автомобиле, отслеживают реальную траекторию движения.

Система сравнивает заданную водителем траекторию с реальной траекторией движения автомобиля и при необходимости корректирует последнюю, воздействуя на тормоза отдельных колес и/или изменяя крутящий момент двигателя. Если система включена, на щитке прибор-

ров мигает сигнальная лампа



Контроль управляемости в повороте

Эта система оптимизирует действие ESC при недостаточной поворачиваемости (при потере передними колесами сцепления с дорогой).

Антипробуксовочная система

Антипробуксовочная система уменьшает пробуксовку ведущих колес и улучшает управляемость автомобиля при трогании с места, при резких ускорениях или торможениях.

Принцип действия

С помощью датчиков, установленных на колесах автомобиля, система измеряет и сравнивает скорость вращения ведущих колес и отслеживает резкое увеличение относительной скорости их вращения. Если колесо начинает пробуксовывать, система подтормаживает колесо, снижая крутящий момент колеса до уровня, обеспечивающего сохранение сцепления колеса с дорогой.

Система также контролирует частоту вращения коленчатого вала двигателя, подерживая ее на уровне, обеспечивающем сцепление колес с дорогой, независимо от положения педали акселератора.



При этом тормозная система автомобиля частично сохраняет работоспособность. Однако **резкое торможение является крайне опасным**, поэтому необходимо немедленно остановиться, как только позволят условия движения. Свяжитесь с официальным дилером компании-производителя.

СИСТЕМЫ КОРРЕКЦИИ И ПОМОЩИ ПРИ ВОЖДЕНИИ (3/5)

Неисправности

Если система обнаруживает неисправность, на щитке приборов появляется сообщение «Check ESC» (проверьте ESC) и загораются сигнальные лампы



и . В этом случае система ESC и антипробуксовочная система отключены. Обратитесь на сервисную станцию официальной дилерской сети компании-производителя.



Системы коррекции управления позволяют лучше контролировать автомобиль при экстремальной езде и адаптировать управление под условия движения.

Однако они не заменяют водителя. **Они не расширяют возможности автомобиля и не должны побуждать водителя к движению на повышенной скорости.** Наличие этих систем ни при каких обстоятельствах не отменяет персональной ответственности и бдительности водителя (он должен быть постоянно готов к действиям при любых опасностях и препятствиях, которые могут возникнуть во время движения).

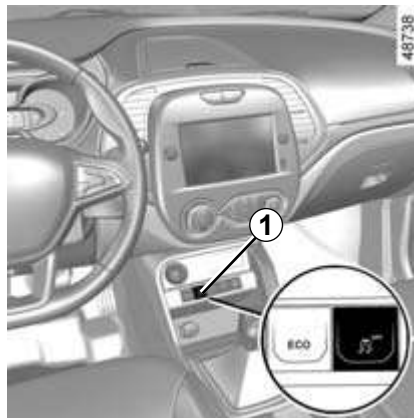

Отключение антипробуксовочной системы

В некоторых случаях (езда по очень мягкому грунту: по снегу, по грязи, а также если установлены цепи противоскольжения) для уменьшения пробуксовки система может снижать мощность двигателя. Если в использовании системы нет необходимости, ее можно отключить, нажав на выключатель **1**. В этом случае на щитке приборов загорится сигнальная

лампа . Это действие не отключает систему ESC.

Антипробуксовочная система обеспечивает дополнительную безопасность, поэтому не рекомендуется ездить с выключенной системой. Чтобы при первой же возможности вернуться в прежнее положение, повторно нажмите на выключатель **1**.

Примечание. Система автоматически включится при включении зажигания или при превышении скорости примерно 50 км/ч.

СИСТЕМЫ КОРРЕКЦИИ И ПОМОЩИ ПРИ ВОЖДЕНИИ (4/5)

Система экстренного торможения

Система экстренного торможения дополняет систему ABS и позволяет сократить время срабатывания тормозной системы автомобиля.

Принцип действия

Система способна распознать ситуацию экстренного торможения при нажатии на педаль тормоза. В этом случае система экстренного торможения мгновенно развивает максимальное давление в тормозном приводе, что позволяет быстрее задействовать тормозные механизмы с максимальной эффективностью, а при необходимости – систему ABS.

Режим экстренного торможения поддерживается, пока педаль тормоза нажата.

Включение указателей поворота в режиме аварийной сигнализации

В зависимости от комплектации автомобиля, при очень резком торможении может автоматически включиться аварийная сигнализация.

Система подготовки торможения

В зависимости от комплектации автомобиля, если Вы резко отпускаете педаль акселератора, система приводит тормозную систему в состояние готовности. Это сделано с целью сокращения тормозного пути.

При использовании регулятора скорости:

- если вы нажимаете при движении на педаль акселератора, при ее отпуске система может сработать;
- если Вы не используете педаль акселератора, система не включится.

Неисправности

При обнаружении системой неисправности на щитке приборов появляется сообщение «ПРОВЕРИТЬ ТОРМОЗА» и загорается сигнальная лампа .

Обратитесь к официальному дилеру компании-производителя.



Системы коррекции управления позволяют лучше контролировать автомобиль при экстремальной езде и адаптировать управление под условия движения.

Однако они не заменяют водителя. **Они не расширяют возможности автомобиля и не должны побуждать водителя к движению на повышенной скорости.** Наличие этих систем ни при каких обстоятельствах не отменяет персональной ответственности и бдительности водителя (он должен быть постоянно готов к действиям при любых опасностях и препятствиях, которые могут возникнуть во время движения).

СИСТЕМЫ КОРРЕКЦИИ И ПОМОЩИ ПРИ ВОЖДЕНИИ (5/5)

Система помощи при трогании с места на подъеме

В зависимости от величины уклона, эта система помогает водителю трогаться на подъеме. Она препятствует откату автомобиля назад в зависимости от крутизны уклона, автоматически поднимая давление в тормозном приводе в момент, когда водитель снимает ногу с педали тормоза для переноса ее на педаль акселератора.

Работа системы

Система действует, когда рычаг переключения передач находится в положении, отличном от нейтрального (положение рычага селектора, отличное от **N** или **P**, для автоматической коробки передач), и автомобиль полностью неподвижен (нажата педаль тормоза).

Система удерживает автомобиль примерно **2 секунды**. Затем давление в тормозном приводе постепенно снижается (автомобиль начинает движение в зависимости от уклона).



Система помощи при трогании с места на подъеме не всегда может предотвратить откат автомобиля (на очень крутых подъемах и т. п.).

Во всех случаях водитель может предотвратить откат автомобиля назад нажатием на педаль тормоза.

Система помощи при трогании с места на подъеме не должна использоваться для продолжительной остановки: используйте педаль тормоза.

Эта система не предназначена для удержания автомобиля неподвижным на длительное время.

При необходимости используйте педаль тормоза для остановки автомобиля.

Водитель должен быть особенно внимательным при движении по скользкой дороге или по участкам с низким сцеплением колес с поверхностью дороги.

Существует опасность получения серьезных травм.

ТРАНСМИССИЯ: полный привод (4WD) (1/4)

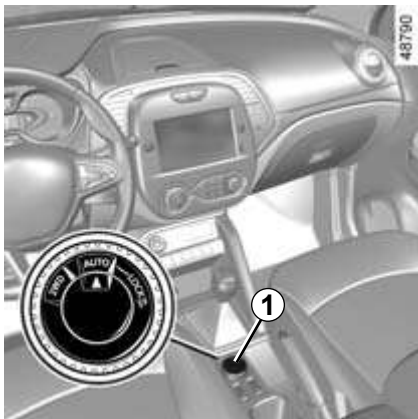

Выберите режим переднего привода 4x2 (2WD), полного привода 4x4 (4WD)

В зависимости от комплектации автомобиля, вы можете выбрать поворотом переключателя **1** один из следующих режимов:

- 2WD;
- AUTO;
- 4WD Lock.

Режим AUTO

Для включения этого режима поверните переключатель **1** в положение **AUTO**.

Принцип действия

В режиме AUTO крутящий момент автоматически распределяется между передними и задними колесами в зависимости от дорожных условий и скорости автомобиля. Такая позиция улучшает устойчивость автомобиля на дороге. Используйте этот режим на любой дороге (сухое покрытие, снег, скользкая дорога и т.д.) или при буксировке прицепа, жилого прицепа и т.п. Для этого режима индикация на щитке приборов не предусмотрена.

Режим переднего привода 2WD

Для включения этого режима поверните переключатель **1** в положение 2WD. На щитке приборов загорится сигнальная лампа **2WD**.

Принцип действия

В режиме 2WD в качестве ведущих используются только передние колеса. Используйте этот режим на сухих дорогах с хорошим сцеплением.

Для выключения этого режима поверните переключатель **1** в положение «AUTO».

Сигнальная лампа **2WD** гаснет на щитке приборов.

Учтите, что вождение автомобиля по бездорожью не имеет ничего общего с ездой по обустроенной дороге.

Чтобы использовать весь потенциал вашего автомобиля, рекомендуется пройти специальную подготовку по вождению полноприводного автомобиля 4x4 (4WD).

Ваша собственная безопасность и безопасность пассажиров зависит от Вас, ваших навыков и вашей внимательности при езде по бездорожью.

ТРАНСМИССИЯ: полный привод (4WD) (2/4)

Режим полного привода 4WD Lock

Для включения этого режима поверните переключатель **1** в положение 4WD Lock. Переключатель возвращается в положение «АУТО». На щитке приборов загорится сигнальная лампа **4WD LOCK**.

Принцип действия

В режиме 4WD Lock крутящий момент распределяется между передними и задними колесами в пропорции, оптимальной для движения автомобиля в условиях бездорожья. Этот режим следует использовать только вне проезжих дорог (примеры: грязь, крутые склоны, песок).

Для выключения этого режима снова поверните переключатель **1** в положение «4WD Lock». Сигнальная лампа на щитке приборов гаснет. После выключения двигателя режим 4WD Lock остается включенным в течение 1 минуты.

По истечении минуты система переходит в режим 2WD или АУТО в зависимости от положения переключателя.

Примечание. Если автомобиль движется в режиме 4WD Lock со скоростью выше 80 км/ч или со скоростью 60-80 км/ч в течение более чем 1 минуты, система автоматически переключается обратно в режим АУТО. Сигнальная лампа **4WD LOCK** погаснет.

Особенности полноприводной трансмиссии

Автомобиль может издавать повышенный шум, когда включены режимы АУТО или 4WD Lock. Это не является признаком неисправности. Если система обнаруживает разницу в размерах передних и задних колес (например, при недостаточном давлении в шинах, выраженном износе шин на одной из осей и т.п.), она автоматически переходит в режим 2WD.

На щитке приборов загорится сигнальная лампа **2WD**. Продолжите движение на умеренной скорости и как можно скорее обратитесь к официальному дилеру компании-производителя.

Решением этой проблемы может стать замена шин. Всегда используйте 4 одинаковые шины (одного производителя и конструкции) с одинаковой степенью износа.

Если колеса сильно пробуксовывают, возможен перегрев механических узлов трансмиссии.

Если это происходит:

- сначала мигает сигнальная лампа **4WD LOCK**. Режим 4WD Lock по-прежнему включен, однако рекомендуется как можно скорее остановиться и дать системе остыть (до прекращения мигания лампы);
- если пробуксовка колес продолжается, система автоматически переходит в режим 2WD, чтобы предохранить механические узлы от повреждения.

Если мигает сигнальная лампа **2WD**, нужно как можно скорее выбрать другой режим.

ТРАНСМИССИЯ: полный привод (4WD) (3/4)

В этом случае рекомендуется как можно скорее остановиться и дать системе остыть (до прекращения мигания лампы). Для охлаждения может потребоваться примерно 5 минут.

Когда система обнаруживает слишком сильную пробуксовку передних колес, она изменяет режим работы двигателя, чтобы снизить пробуксовку.

Работа антиблокировочной системы в режиме LOCK (автомобили с ABS)

Когда активен режим 4WD Lock, включается режим ABS для движения по бездорожью. В этой ситуации допускается циклическая блокировка колес, чтобы они лучше продавливали почву, что сокращает тормозной путь на сыпучих грунтах. Если включен этот режим:

- маневренность автомобиля в режиме торможения ограничена. Этот режим работы не рекомендуется в условиях очень слабого сцепления (например, на льду);
- может появиться шум. Это нормально и не является нарушением работы.

Система стабилизации траектории и антипробуксовочная система при движении по бездорожью (автомобили с ESC)

При движении по рыхлому грунту (песок, грязь, глубокий снег) рекомендуется отключать ESC нажатием на выключатель ESC.

В этом случае работает только система раздельного торможения колес. Эта система подтормаживает буксующее колесо или колеса, чем обеспечивается передача крутящего момента на колеса, имеющие большее сцепление с дорогой. Это особенно полезно при включенном полном приводе.

Все функции системы ESC включаются снова при превышении примерно 50 км/ч (60 км/ч в режиме 4WD Lock) или после повторного запуска двигателя, или после повторного нажатия на выключатель ESC.

Неисправности

Если система обнаруживает неисправность, она автоматически переходит в режим 2WD, при этом загорается сигнальная лампа **2WD**.

Продолжите движение на умеренной скорости и как можно скорее обратитесь на сервисную станцию официальной дилерской сети компании-производителя.

При некоторых неисправностях система не может переключиться в режим 2WD или 4WD Lock. Режим AUTO остается включенным.

Срочно обратитесь на сервисную станцию компании-производителя.



Система 4 ведущих колес

- Какой бы режим ни был выбран, не запускайте двигатель, если не все 4 колеса опираются на грунт, например, при использовании домкрата или подкатного стенда.
- Не поворачивайте переключатель режимов при прохождении поворотов, при движении задним ходом или когда колеса сильно буксуют. Выбирайте режим 2WD, AUTO или 4WD Lock, только когда автомобиль движется по прямой.
- Используйте только шины с требуемыми характеристиками.
- Режим 4WD Lock специально предназначен для движения вне **проезжих дорог**. Использование этого режима в любом другом случае может ограничить маневренность автомобиля и вызвать поломку механических узлов автомобиля.
- Всегда устанавливайте на все 4 колеса автомобиля шины с одинаковыми характеристиками (марка, размер, тип, износ и т. п.). Использование шин разной размерности на передних, задних и/или правых и левых колесах может привести к серьезным последствиям как для самих шин, так и для коробки передач, раздаточной коробки, редуктора заднего моста и заднего дифференциала.

ОГРАНИЧИТЕЛЬ СКОРОСТИ ДВИЖЕНИЯ (1/3)

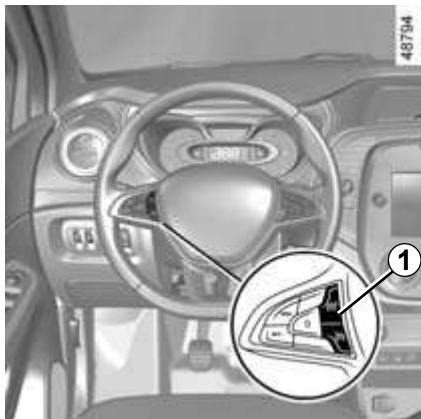

Ограничитель скорости – это устройство, которое позволяет не превышать заданную Вами скорость движения, данное действие называется **ограничением скорости**.



Органы управления

- 1 Главный выключатель «Включение/выключение».
- 2 Напоминание о сохраненном значении ограничения скорости и ступенчатое увеличение значения ограничения скорости (RES/+).
- 3 Активация, занесение в память и ступенчатое уменьшение значения ограничения скорости (SET/-).
- 4 Перевод системы в режим ожидания (с запоминанием значения ограничения скорости) (0).



Включение

Нажмите на выключатель **1** со стороны водителя. Сигнальная лампа **5** загорится оранжевым цветом, и на щитке приборов появятся сообщения «ОГРАН СКОРОСТИ» и знаки тире, которые проинформируют о включении ограничителя скорости движения и готовности произвести запись значения ограничения скорости.

Для сохранения текущего значения скорости движения в качестве заданного ограничения скорости нажмите на переключатель **3** (SET/-): вместо знаков тире появится значение ограничения скорости. Минимальное значение, которое можно занести в память, 30 км/ч.

ОГРАНИЧИТЕЛЬ СКОРОСТИ ДВИЖЕНИЯ (2/3)

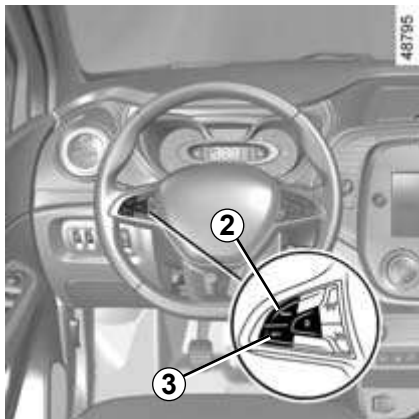

Вождение автомобиля

Когда значение скорости занесено в память, управление автомобилем происходит так же, как и управление автомобилем без системы ограничения скорости, пока скорость автомобиля не станет равной заданному значению скорости.

После того как Вы достигнете занесенного в память значения скорости, любое воздействие на педаль акселератора не позволит превысить запрограммированную скорость движения, за исключением экстренных случаев (см. раздел «Превышение ограничения скорости»).

Изменение величины ограничения скорости

Вы можете изменить установленную скорость ограничителя, последовательно нажимая на:

- кнопку **2** (RES/+) для увеличения скорости;
- кнопку **3** (SET/-) для уменьшения скорости.



Если ограничитель скорости движения не включается (после нескольких попыток включения), обратитесь к официальному дилеру.

Превышение значения ограничения скорости

В любой момент можно превысить значение ограничения скорости, для этого **резко и до упора** нажмите на педаль акселератора (преодолевая ее «сопротивление»).

В течение всего времени движения с повышенной скоростью, когда реальная скорость автомобиля превышает заданное значение ограничения скорости, на щитке приборов будет мигать заданное значение ограничения скорости автомобиля.

Затем отпустите педаль акселератора: функция ограничения скорости восстановится сразу, как только скорость автомобиля окажется ниже ранее заданного значения скорости.

В каких случаях ограничитель не может поддерживать заданное значение ограничения скорости

При движении вниз по крутому спуску система не может удерживать скорость автомобиля ниже заданного ограничения: на щитке приборов будет мигать отображение заданного значения скорости.



Ограничитель скорости не действует на тормозную систему.

ОГРАНИЧИТЕЛЬ СКОРОСТИ ДВИЖЕНИЯ (3/3)

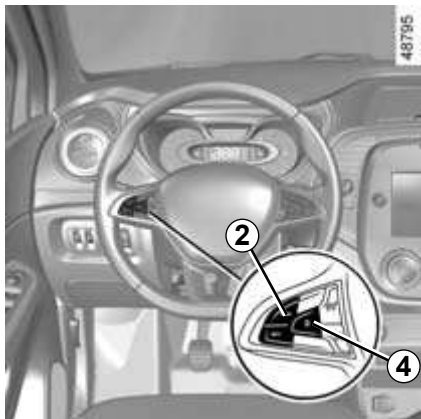

Перевод системы в режим ожидания

Действие ограничителя скорости приостанавливается при нажатии на выключатель **4** (0). В этом случае значение ограничения остается в памяти, а на щитке приборов появляется сообщение «В ПАМЯТИ» с указанием величины этой скорости.

Вызов сохраненного значения ограничения скорости

Если значение ограничения скорости было занесено в память, то его можно вызвать к действию однократным нажатием на выключатель **2** (RES/+).

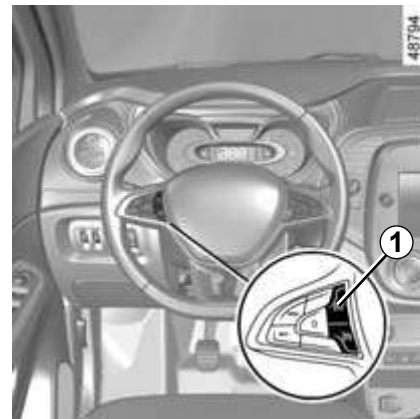

Отключение системы

Если вы нажимаете кнопку **1**, режим ограничения скорости будет отменен без сохранения значения ограничения скорости. Оранжевая сигнальная лампа (с изображением лампы) на щитке приборов гаснет, подтверждая выключение системы.

Когда ограничитель скорости находится в режиме ожидания, при нажатии на переключатель **3** (SET/-) ограничитель скорости вновь включается в работу, но ранее сохраненное значение ограничения скорости изменяется: система примет за новое ограничение текущую скорость движения автомобиля.

РЕГУЛЯТОР СКОРОСТИ ДВИЖЕНИЯ (1/4)

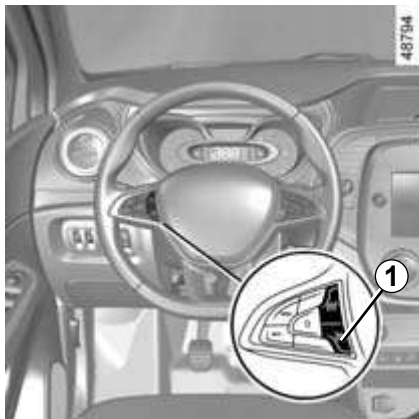

Система регулирования скорости представляет собой функцию, обеспечивающую движение автомобиля со скоростью, значение которой вы установили; данная скорость называется **регулируемой скоростью**.

Скоростью автомобиля, поддерживаемой регулятором скорости, может быть любое значение выше 30 км/ч.



Система регулирования скорости не воздействует на тормозную систему автомобиля.



Данная система является дополнительным средством, облегчающим управление автомобилем. Эта функция не заменяет водителя.

Ее наличие ни в коей мере не может отменить необходимость соблюдения водителем ограничений скорости, быть внимательным (водитель должен всегда быть готов затормозить) и ответственным на дороге.

Не следует использовать регулятор скорости в условиях плотного дорожного движения, на извилистой или скользкой дороге (при гололеде, на дороге, покрытой водой, на гравийном покрытии) и при неблагоприятных погодных условиях (туман, дождь, боковой ветер и т. п.).

Существует опасность дорожно-транспортных происшествий.

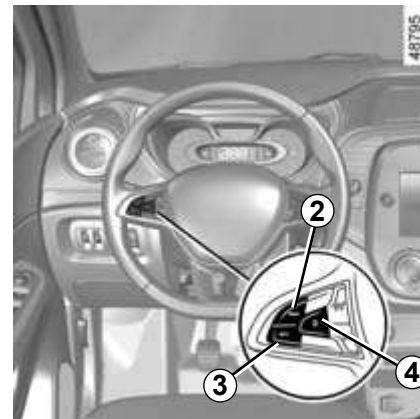

Органы управления

- 1 Главный выключатель «Включение/выключение».
- 2 Напоминание о сохраненном значении скорости и увеличение скорости до заданной (RES/+).
- 3 Переключатель для включения, запоминания и уменьшения заданной скорости (SET/-).
- 4 Перевод системы в режим ожидания (с запоминанием значения заданной скорости) (0).

РЕГУЛЯТОР СКОРОСТИ ДВИЖЕНИЯ (2/4)

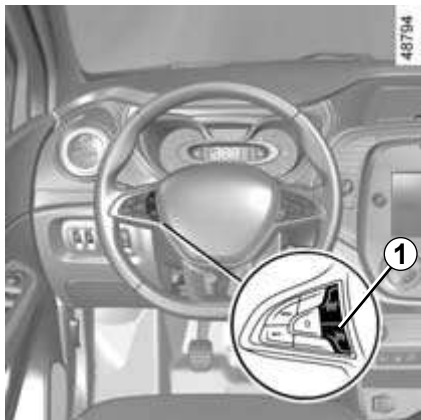

Включение

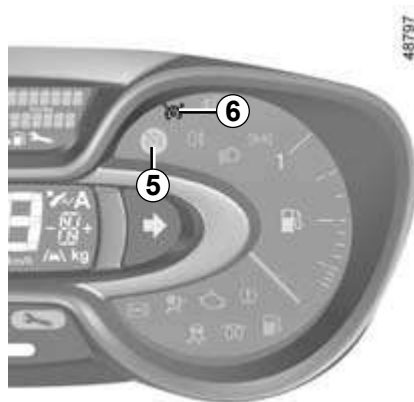

Нажмите выключатель **1** со стороны .

Сигнальная лампа **6** загорится зеленым цветом, а на щитке приборов появятся сообщение «КРУИЗ-КОНТРОЛЬ» (регулятор) и знаки тире, чтобы проинформировать Вас об активации системы регулирования скорости («круизконтроля») и о готовности произвести запись значения скорости.



Включение регулятора скорости

При установившейся текущей скорости автомобиля (выше 30 км/ч) нажмите на переключатель **3** (SET/-): функция активируется, значение текущей скорости заносится в память.

Установленная регулируемая скорость отображается вместо знаков тире, а включение регулятора скорости подтверждается сигнальной лампой **5**  зеленого цвета в дополнение к сигнальной лампе **6** .

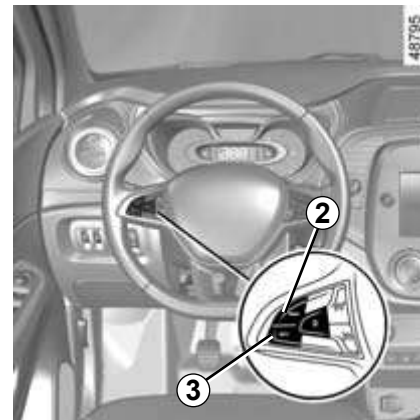

Вождение автомобиля

После занесения в память заданного значения скорости и включения регулятора скорости Вы можете отпустить педаль акселератора.



При управлении автомобилем ваши ноги должны находиться рядом с педалями, чтобы Вы успели быстро среагировать в опасной ситуации.

РЕГУЛЯТОР СКОРОСТИ ДВИЖЕНИЯ (3/4)

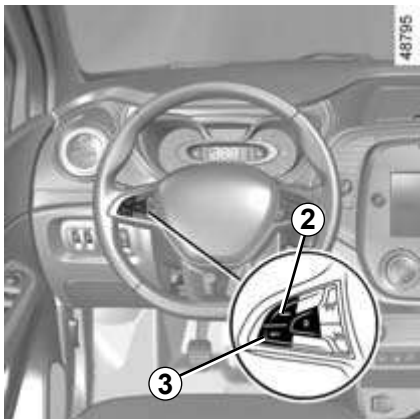

Изменение установленной скорости автомобиля

Вы можете изменить установленную скорость, последовательно нажимая на:

- кнопку 2 (RES/+) для увеличения скорости;
- кнопку 3 (SET/-) для уменьшения скорости.



Функция регулирования скорости не влияет на работу тормозной системы.

Превышение скорости, поддерживаемой регулятором скорости

Заданная скорость может быть превышена в любой момент нажатием на педаль акселератора. Пока скорость превышена, на щитке приборов мигает показание значения скорости автомобиля, поддерживаемой системой поддержания скорости.

Отпустите педаль акселератора: через несколько секунд автомобиль автоматически вернется к начальной установленной скорости.

В каких случаях регулятор не может поддерживать заданное ограничение скорости

При движении автомобиля на крутом спуске или подъеме регулирование скорости не поддерживается системой: в этом случае на щитке приборов мигает заданное значение скорости, информируя Вас об этом.



Если регулятор скорости движения не работает (после нескольких попыток включения), обратитесь к официальному дилеру.

РЕГУЛЯТОР СКОРОСТИ ДВИЖЕНИЯ (4/4)

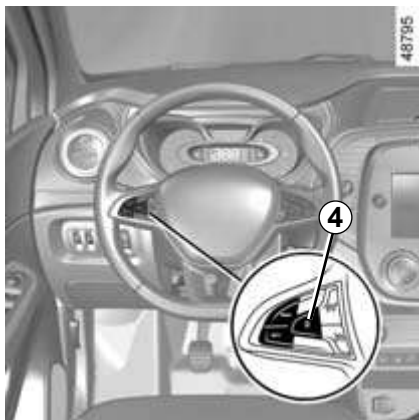

Перевод системы в режим ожидания

Функция переходит в режим ожидания при нажатии на:

- выключатель 4 (0);
- педаль тормоза;
- педаль сцепления или переводе рычага автоматической коробки передач в нейтральное положение.

Во всех трех случаях заданное значение скорости остается занесенным в память, и на приборной панели появляется сообщение «В ПАМЯТИ».

Перевод функции регулятора скорости в режим ожидания подтверждается выключением сигнальной лампы .

Вызов из памяти установленной скорости автомобиля

Сохраненное в памяти системы значение регулируемой скорости можно вызвать, активировав систему, если дорожные условия благоприятны для движения с постоянной скоростью (с учетом плотности движения, состояния дороги, погодных условий и т. д.). Если скорость автомобиля выше 30 км/ч, нажмите на переключатель 2 (RES/+).



При вызове из памяти значения скорости включение регулятора подтверждается включением сигнальной лампы .

Примечание. Если ранее записанная скорость значительно превышает текущую, автомобиль начнет резко разгоняться, пока не достигнет заданного ограничения.

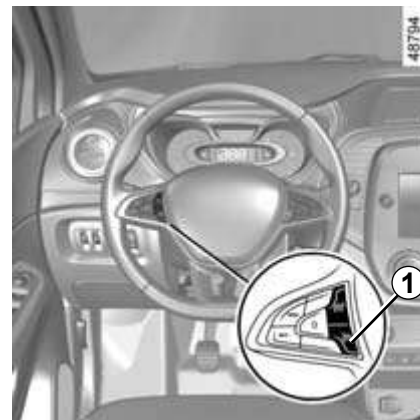
Когда регулятор скорости движения находится в режиме ожидания, при нажатии кнопки 3 (SET/-) функция снова включается, но без сохранения ранее заданного значения скорости: в качестве регулируемой скорости теперь принимается в расчет текущая скорость автомобиля.



Отключение системы

При нажатии на переключатель 1  регулятор скорости движения отключается. В этом случае значение скорости больше не сохраняется в памяти. Выключение 2 сигнальных ламп  и  на щитке приборов подтверждает отключение функции.



Перевод функции регулятора скорости в режим ожидания или ее отключение не приводит к быстрому снижению скорости движения: для торможения следует нажать на педаль тормоза.

СИСТЕМА КОНТРОЛЯ ДИСТАНЦИИ ПРИ ПАРКОВКЕ (1/2)

Принцип действия

Встроенные (в зависимости от комплектации автомобиля) в задний бампер автомобиля ультразвуковые датчики «измеряют» расстояние между автомобилем и препятствием.

Измерение сопровождается звуковыми сигналами, частота которых увеличивается по мере приближения автомобиля к препятствию; как только расстояние между автомобилем и препятствием приблизится к 30 см, сигнал будет звучать непрерывно.

Система контроля дистанции до препятствий при парковке не принимает в расчет наличие тягово-сцепного устройства, специальных устройств для перевозки багажа и т. п.

Примечание. Следите за тем, чтобы ультразвуковые датчики не были закрыты (грязью, снегом и т. п.).

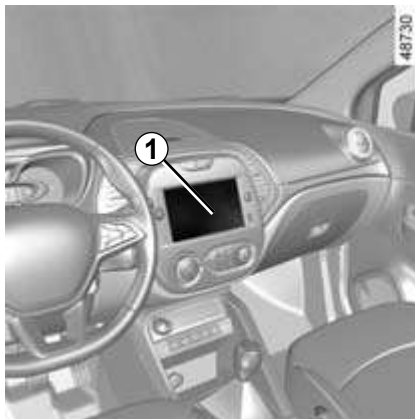

Примечание. В зависимости от комплектации автомобиля, на дисплее **1** может отображаться зона рядом с автомобилем и раздаваться звуковой сигнал.



Принцип действия

При включении передачи заднего хода обнаруживается большинство объектов, находящихся на примерном расстоянии менее 1,20 м от задней части автомобиля, раздается короткий звуковой сигнал и, в зависимости от комплектации автомобиля, включается дисплей **1**.



Данная система является вспомогательным устройством, которое при маневрировании автомобиля информирует звуковыми сигналами о его приближении к препятствию. Поэтому система не может заменить внимательность и ответственность водителя при маневрировании.

Водитель всегда должен быть готов к любым неожиданностям, которые могут возникнуть при вождении. При маневрировании следует внимательно относиться к возможному появлению на пути детей, животных, детской коляски, велосипедиста или к наличию небольших препятствий (например, камня средних размеров, столбика и т. п.).

СИСТЕМА КОНТРОЛЯ ДИСТАНЦИИ ПРИ ПАРКОВКЕ (2/2)

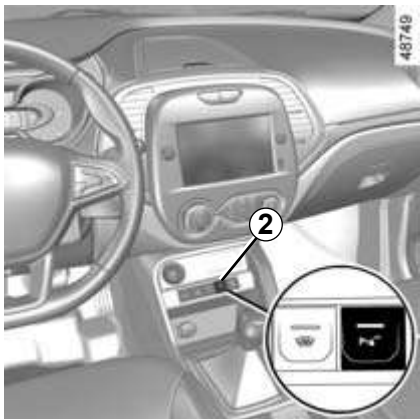

Отключение системы

Чтобы выключить систему, нажмите на выключатель **2**.

Встроенная в выключатель сигнальная лампа загорится, напоминая о том, что система отключена.

При последующем нажатии на выключатель система включится, а сигнальная лампа погаснет.

Неисправности

В зависимости от комплектации автомобиля, при обнаружении системой неисправности на щитке приборов появляется сообщение «ПРОВЕРИТЬ ПАРКТРОНИК», включается сигнальная лампа  и раздается короткий звуковой сигнал в течение 5 секунд. Обратитесь на сервисную станцию официального дилера.



Удар днищем при маневрировании (например, о бордюрный камень, тротуар или другой элемент городской инфраструктуры) может привести к повреждению автомобиля (например, деформации деталей ходовой части).

Если это произошло, во избежание несчастного случая обратитесь на сервисную станцию официальной дилерской сети для проверки состояния автомобиля.

КАМЕРА ЗАДНЕГО ВИДА (1/2)



Принцип действия

Во время движения задним ходом камера **1** на двери багажного отделения передает на экран мультимедийной системы **2** изображение зоны позади автомобиля с отображением коридоров **3** и **4** (неподвижного и подвижного).

В данной системе используются подвижные линии для отображения траектории движения автомобиля соответственно положению рулевого колеса и неподвижные для оценки расстояний до препятствий в зоне маневрирования автомобиля. При приближении изображения препятствия к красной зоне следите за изображением бампера, чтобы остановиться в намеченном месте.

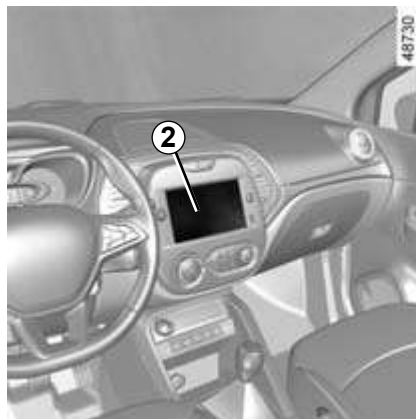

Неподвижный габаритный коридор 3

Неподвижный габаритный коридор **3** содержит цветные метки **A**, **B** и **C**, позволяющие контролировать расстояние до препятствий позади автомобиля:

- **A** (красная) при расстоянии примерно 30 см от автомобиля;
- **B** (желтая) при расстоянии примерно 70 см от автомобиля;
- **C** (зеленая) при расстоянии примерно 150 см от автомобиля.

Этот габарит остается неподвижным и показывает траекторию движения автомобиля, если колеса находятся в положении движения по прямой.

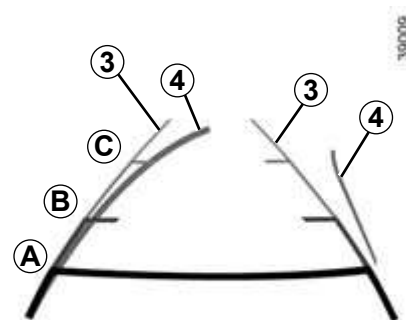

Подвижный габаритный коридор 4

Он отображается синим цветом на экране мультимедийной системы **2**, показывает траекторию движения автомобиля в зависимости от положения рулевого колеса.

Особенность

Следите за чистотой камеры и отсутствием на ней грязи, снега, конденсата и т. п.

КАМЕРА ЗАДНЕГО ВИДА (2/2)



На экране мультимедийной системы 2 можно также настроить изображение с камеры (яркость, контрастность и т. д.).

На экране отображается обращенное (зеркальное) изображение.

Габаритные линии являются изображениями, спроецированными на плоскую дорогу. Эти изображения следует игнорировать, когда они накладываются на вертикальный объект или на предмет, лежащий на дороге.

Изображение объектов, появляющееся на краю экрана, может быть искажено.

В случае слишком сильной освещенности (снег, автомобиль под прямыми солнечными лучами и т.п.) обзор камеры может быть нарушен.

При открытой или неплотно закрытой двери багажного отделения, в зависимости от комплектации автомобиля, на дисплее может появиться сообщение «БАГАЖНИК ОТКРЫТ»; при этом изображение с камеры пропадет.



Эта система является дополнительным средством, облегчающим управление автомобилем. Ни при каких обстоятельствах она не может заменить внимательность и ответственность водителя.

Водитель должен быть постоянно готов к любым неожиданностям во время движения: во время маневрирования всегда необходимо убеждаться в отсутствии в слепых зонах небольших и подвижных объектов (например, детей, животных, колясок, велосипедов, камней, столбиков и т. п.).

СИСТЕМА КОНТРОЛЯ СЛЕПЫХ ЗОН (1/6)

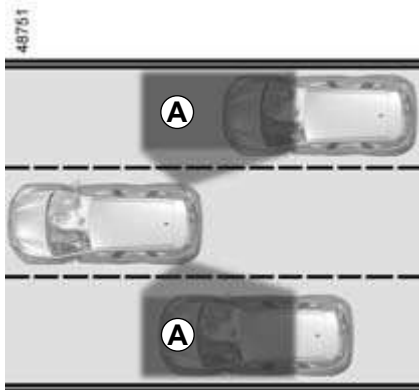

При наличии данной системы в комплектации автомобиля она предупреждает водителя о наличии других автомобилей в невидимой для водителя (слепой) зоне **A**.

Система активируется в диапазоне скоростей движения автомобиля приблизительно от 30 до 140 км/ч.

Система снабжена датчиками **1**, установленными с каждой стороны переднего и заднего бамперов.

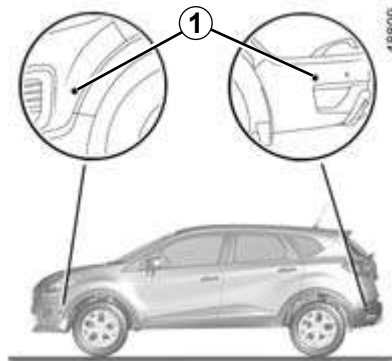

Важно!

Следите за тем, чтобы датчики не были закрыты (грязью, снегом и т. п.).

Если датчик закрыт, на щитке приборов появляется сообщение «Конт. мертв зоны очистить датчик». Очистите датчики.



Данная функция является дополнительным средством помощи при вождении. Эта функция ни при каких обстоятельствах не призвана заменить собой надлежащую осторожность и внимание водителя, который должен всегда контролировать дорожную обстановку.

СИСТЕМА КОНТРОЛЯ СЛЕПЫХ ЗОН (2/6)



Включение и выключение

При нажатии на выключатель **2** система активируется и на щитке приборов появляется сообщение «Контроль слепой зоны включен».

При повторном нажатии система отключается.



Работа системы

Эта функция выдает предупреждение:

- когда скорость автомобиля составляет приблизительно от 30 до 140 км/ч;
- когда в слепой зоне находится другой автомобиль, который движется в том же направлении.

При обгоне другого автомобиля индикатор **3** включится только в случае, если обгоняемый автомобиль будет находиться в слепой зоне более 1 секунды.

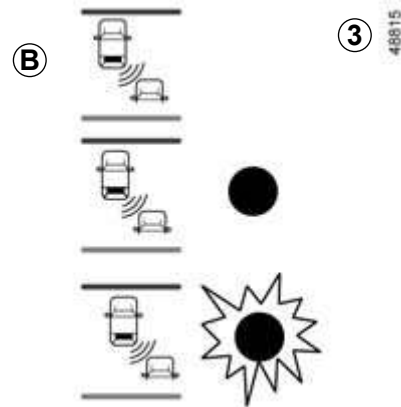

При запуске двигателя система возвращается к своему состоянию на момент последнего выключения зажигания. При включении функции индикатор **B** на дисплее **3** мигает 3 раза.

СИСТЕМА КОНТРОЛЯ СЛЕПЫХ ЗОН (3/6)

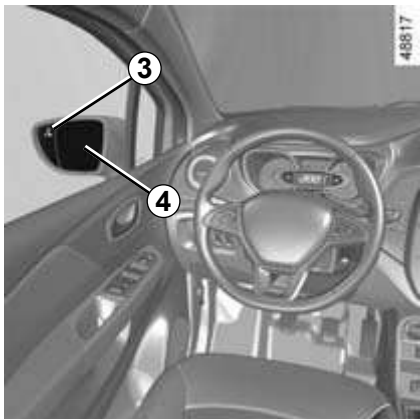

Индикатор 3

Сигнальная лампа 3 находится в обоих зеркалах заднего вида 4.

Примечание: регулярно очищайте зеркало заднего вида 4, чтобы сигнальные лампы 3 были всегда видны.

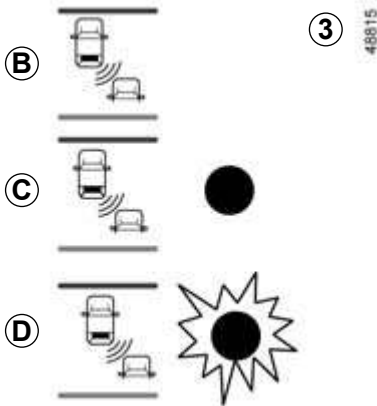

Дисплей B

Функция включена и не обнаруживает автомобиля.

Дисплей C

Первое предупреждение: включение сигнальной лампы 3 означает, что в слепой зоне обнаружен автомобиль.

Дисплей D

При включенном указателе поворота сигнальная лампа 3 начинает мигать при обнаружении автомобиля в слепой зоне с той стороны, куда Вы намереваетесь направить автомобиль. Если выключить указатель поворота, система возвращается в режим предварительного предупреждения (отображается C).

Зона действия системы определена с учетом стандартной ширины полосы движения. При движении по узким дорогам система может обнаруживать автомобили на других полосах.

СИСТЕМА КОНТРОЛЯ СЛЕПЫХ ЗОН (4/6)

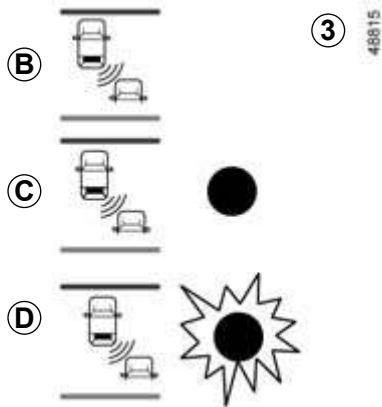

Система не работает в следующих случаях:

- объект не движется;
- плотное городское движение;
- извилистая дорога;
- если передние и задние датчики одновременно обнаруживают объект (например, при обгоне грузового автомобиля с прицепом).

Неисправности

Если система обнаруживает неисправность, на щитке приборов появляется сообщение «Проверьте сист. конт. слепых зон». Обратитесь на сервисную станцию официального дилера.

Примечание: при запуске двигателя сигнальная лампа **З**, дисплей **В**, мигает 3 раза. Это свидетельствует о нормальной работе системы.

При присоединении к автомобилю прицепа систему необходимо отключить выключателем **2**.

Поскольку в бампере установлены датчики, работы с бампером (ремонт, замена, окраска и т. д.) должен выполнять квалифицированный персонал официальной дилерской сети.



- Зона действия системы определена с учетом стандартной ширины полосы движения. При движении по дороге с широкими полосами движения система может не обнаружить автомобиль, находящийся в слепой зоне.
- Работа системы может быть нарушена в условиях сильных электромагнитных помех (например, под высоковольтными линиями электропередач) или при неблагоприятных погодных условиях (проливной дождь, снег и т. д.). При управлении автомобилем всегда учитывайте условия дорожного движения.

Существует опасность несчастных случаев.

СИСТЕМА КОНТРОЛЯ СЛЕПЫХ ЗОН (5/6)



Данная система является дополнительным средством, облегчающим управление автомобилем. Эта функция ни в коей мере не призвана заменить водителя, который должен постоянно быть внимательным и всегда держать автомобиль под контролем во время движения.

Водитель всегда должен выбирать скорость движения в соответствии с условиями дорожного движения, независимо от информации, получаемой от системы.

Данная система ни при каких обстоятельствах не может считаться системой обнаружения препятствий и предотвращения столкновений.

Обслуживание и ремонт системы

- В случае дорожно-транспортного происшествия может нарушиться регулировка датчиков и, соответственно, правильность их работы. Отключите функцию и обратитесь к официальному дилеру.
- Все работы в зоне датчиков (ремонт, замена и т. д.) должны выполняться квалифицированным персоналом официальной дилерской сети.

Только официальная дилерская сеть уполномочена обслуживать эту систему.

Помехи для работы системы

В некоторых условиях возможно нарушение работы системы:

- сложные окружающие условия (сильные электромагнитные помехи и т. д.);
- неблагоприятные погодные условия (дождь, снег, град, гололедица и т. д.).

Риск ложных предупреждений или отсутствия необходимых предупреждений.

В случае ненормальной работы системы деактивируйте ее и обратитесь к официальному дилеру компании-производителя.

СИСТЕМА КОНТРОЛЯ СЛЕПЫХ ЗОН (6/6)



Ограничения в работе системы

- Для правильной работы системы следует постоянно поддерживать чистоту в зоне датчиков и исключить любые конструктивные изменения в этой зоне.
 - Система может не обнаруживать небольшие объекты, движущиеся в непосредственной близости от автомобиля (мотоциклы, велосипеды, пешеходы и т. д.).
- В начале поворота автомобиля датчики могут временно не обнаруживать автомобили в соседних полосах движения.
- Система может не реагировать на движущиеся объекты в случае значительной разницы в скорости с ними.

Деактивация функции

Функцию следует деактивировать в следующих ситуациях:

- наличие повреждений в зоне датчика (на заднем бампере);
- на автомобиле установлено тягово-сцепное устройство.

СИСТЕМА КРУГОВОГО ВИДЕООБЗОРА (1/4)



В соответствующей комплектации автомобиля 4 камеры **1**, **2** и **3** установлены в переднем бампере, в наружных зеркалах заднего вида и в двери багажного отделения и упрощают маневрирование в сложной обстановке.

Камеры передают на экран мультимедийной системы **4** изображения видов в четырех направлениях, обеспечивая круговой обзор обстановки вокруг автомобиля.

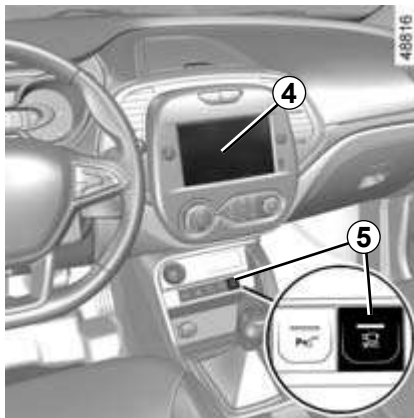

Примечание: следите за тем, чтобы камеры не были закрыты (грязью, снегом и т. п.).

Включение системы

При включенном зажигании систему можно включить следующим образом:

– в автоматическом режиме, при включении передачи заднего хода: система активируется и камера, расположенная в двери багажного отделения, передает изображение обстановки позади автомобиля на экран мультимедийной системы **4**;

– в ручном режиме, при нажатии на переключатель **5**: система активируется и камера, расположенная в переднем бампере, передает изображение о ситуации впереди автомобиля на экран мультимедийной системы **4**.

Примечание: в зависимости от комплектации автомобиля, некоторые настройки можно задать на экране мультимедийной системы **4**. См. руководство по использованию мультимедийного оборудования.



Эта система является дополнительным средством, облегчающим вождение. Несмотря на её наличие, водитель должен быть всегда осторожен и внимателен.

Водитель должен быть постоянно готов к любым неожиданностям: во время маневрирования следует обязательно убедиться в отсутствии небольших и подвижных препятствий (например, детей, животных, колясок, велосипедов, камней, столбов и т. п.) в слепых зонах на пути автомобиля.

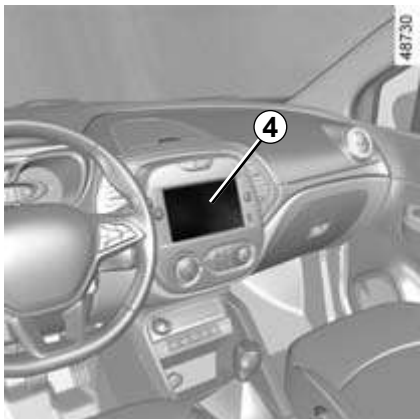

Автоматический режим

Автоматический режим активируется при включении передачи заднего хода, и на экран мультимедийной системы **4** выводится изображение с камеры заднего вида. При быстром переключении с передачи заднего хода на передачу переднего хода на экран мультимедийной системы **4** выводится изображение с передней камеры.

Автоматический режим отключается:

- при выборе изображения с другой камеры для вывода на экран мультимедийной системы **4**;
- автоматически по достижении скорости 20 км/ч;
- при выключении самой системы, ➔ стр. 2.46.

Ручной режим

Для включения этого режима выберите вид с нужной камеры в меню на экране мультимедийной системы **4**.

На экране мультимедийной системы **4** на 5 секунд появится сообщение с подтверждением включения ручного режима. Ручной режим отключается:

- автоматически по достижении скорости 20 км/ч;
- при выключении самой системы, ➔ стр. 2.46.



При маневрировании на уклоне объекты, видимые на экране мультимедийной системы, могут находиться в реальности ближе или дальше, чем кажется.

В целях обеспечения безопасности всегда принимайте это в расчет для правильной оценки расстояний до препятствий при маневрировании.

СИСТЕМА КРУГОВОГО ВИДЕООБЗОРА (3/4)



Камера заднего вида 3

Если камера заднего вида включена автоматически или вручную, изображение с нее выводится на экран мультимедийной системы 4.

На экране мультимедийной системы 4 воспроизводится обращенное изображение зоны позади автомобиля 3 (как в зеркале заднего вида).

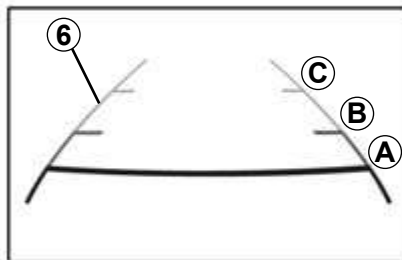

Неподвижный габаритный коридор 6

На изображении неподвижного габаритного коридора имеются цветные метки **A**, **B** и **C**, позволяющие контролировать расстояние до препятствий позади автомобиля:

- **A** (красного цвета) – расстояние примерно 30 см от автомобиля;
- **B** (желтого цвета) – расстояние примерно 70 см от автомобиля;
- **C** (зеленого цвета) – расстояние примерно 150 см от автомобиля.

Движение объекта, изображаемого на экране мультимедийной системы, может показаться более быстрым по сравнению с реальностью.



Передняя камера 1

Если передняя камера включена автоматически или вручную, изображение с нее выводится на экран мультимедийной системы 4.



Зона ближе 30 см перед автомобилем не просматривается системой, и находящиеся в ней объекты не видны на экране мультимедийной системы. Помните об этой зоне!

Опасность повреждения автомобиля.

СИСТЕМА КРУГОВОГО ВИДЕООБЗОРА (4/4)



Боковые камеры 2

Камеры 2, установленные в наружных зеркалах заднего вида, передают изображение боковых зон на экран мультимедийной системы 4.

Для вывода изображения с конкретной камеры выберите ее на экране мультимедийной системы 4: дополнительные сведения см. в руководстве по эксплуатации мультимедийной системы.

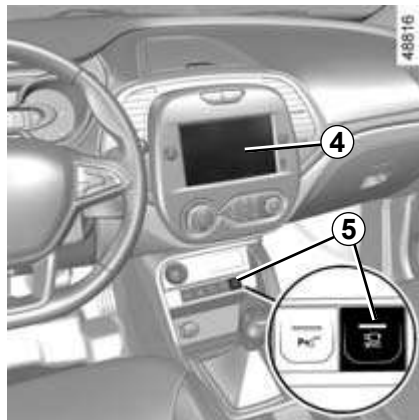

Отключение системы

Система может отключиться:

- при движении со скоростью выше 20 км/ч;
- в зависимости от комплектации автомобиля, при перемещении рычага коробки передач в положение **P** или **N** в автоматическом режиме;
- при нажатии на переключатель 5.

АВТОМАТИЧЕСКАЯ КОРОБКА ПЕРЕДАЧ (1/3)

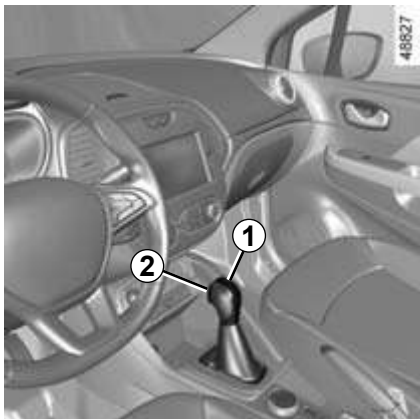

Селектор 1

P: стоянка

R: задний ход

N: нейтральное положение

D: автоматический режим

M: ручной режим

4: индикация включенной передачи в ручном режиме переключения.

Примечание: нажмите кнопку 2 для переключения из положения D или N в положение R или P.



Запуск двигателя

Установите рычаг селектора 1 в положение P, включите зажигание.

Для перевода рычага из положения P необходимо нажать на педаль тормоза, а затем на кнопку разблокировки 2.

Нажмите на педаль тормоза (сигнальная лампа 3 на дисплее погаснет) и передвиньте рычаг из положения P.

Переводить рычаг в положение D или R разрешается только на остановленном автомобиле при нажатой педали тормоза и отпущенной педали акселератора.

Вождение в автоматическом режиме

Переведите рычаг 1 в положение D.

В большинстве случаев при обычных условиях дорожного движения вам больше не потребуется пользоваться рычагом селектора: переключения передач будут происходить автоматически в нужный момент и при оптимальных оборотах двигателя, так как автоматическая система учитывает загрузку автомобиля, профиль дороги и выбранный вами стиль вождения.

Экономичное вождение

Во время движения автомобиля в обычных условиях рычаг должен постоянно находиться в положении D. При этом удерживайте педаль акселератора слегка нажатой для автоматического переключения передач на работу при меньших оборотах двигателя.

Интенсивный разгон и обгон

Резко нажмите на педаль акселератора (преодолевая сопротивление педали).

Это позволит с учетом возможностей двигателя перейти на оптимальную пониженную передачу.

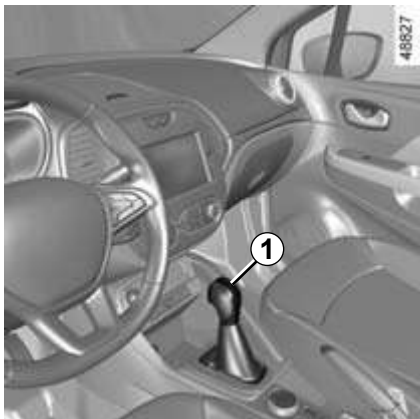

Вождение в неавтоматическом режиме

Установите рычаг коробки передач **1** в положение **D**, затем передвиньте его влево.

Последовательными нажатиями на рычаг селектора можно переключать передачи вручную:

- чтобы перейти на пониженную передачу, переведите рычаг переключения передач вперед;
- чтобы перейти на повышенную передачу, переведите рычаг переключения передач назад.

Включенная передача отображается на дисплее на щитке приборов.

Особые случаи

В некоторых режимах движения (например, в режиме защиты двигателя, во время работы системы стабилизации траектории (ESC) и т. п.) автоматическая коробка передач может самостоятельно переключить передачу.

Кроме того, чтобы не выполнять «ложных включений», автоматический режим может отказаться от выполнения переключения передач; в этом случае индикация передачи будет мигать в течение нескольких секунд, чтобы предупредить вас об этом.



Удар нижней частью автомобиля о бордюрный камень, тротуар и т. п. при маневрировании может повлечь за собой повреждение автомобиля (например, деформацию деталей ходовой части).

Если это произошло, во избежание несчастного случая обратитесь к официальному дилеру для проверки состояния автомобиля.

Особые условия движения

- **Если профиль дороги и ее извилистость** не позволяют двигаться в автоматическом режиме (например, в горах), следует перейти в ручной режим переключения передач. Это необходимо, чтобы избежать последовательных переключений передач, задаваемых автоматикой на подъеме, и чтобы обеспечить торможение двигателем на длинных спусках.
- **В очень холодную погоду** во избежание остановки двигателя следует немного подождать перед переводением рычага из положения **P** или **N** в положение **D** или **R**.

При остановке на подъеме не следует держать ногу на педали акселератора.

Риск перегрева автоматической коробки передач.

АВТОМАТИЧЕСКАЯ КОРОБКА ПЕРЕДАЧ (3/3)

Стоянка автомобиля

После полной остановки автомобиля, удерживая ногу на педали тормоза, переведите селектор в положение **P**, при этом коробка передач будет в нейтральном положении, а ведущие колеса механически заблокируются трансмиссией. **Включите стояночный тормоз.**

Периодичность технического обслуживания

Чтобы определить необходимость планового технического обслуживания автоматической коробки передач, изучите документацию по техническому обслуживанию для своего автомобиля или обратитесь к официальному дилеру.

Если обслуживание не требуется, доливать масло не нужно.

Неисправности

- Появление на приборной панели сообщения «ПРОВЕРИТЬ КОРОБКУ ПЕРЕДАЧ» **во время движения** означает возможную неисправность.
Срочно свяжитесь с официальным дилером компании-производителя.
- Если **во время движения** на щитке приборов появляется сообщение «ПЕРЕГРЕВ КОРОБКИ ПЕРЕДАЧ», следует остановить автомобиль при первой возможности и подождать, пока коробка передач не остынет и сообщение не исчезнет.
- **Обеспечение возможности буксировки автомобиля с автоматической коробкой передач** → 5.31.

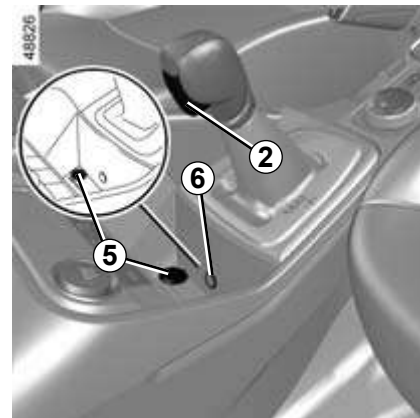

Если рычаг заблокирован в положении **P** даже при нажатой педали тормоза, его можно освободить вручную. Для этого отсоедините крышку **5**, затем вставьте приспособление в виде прочного стержня в отверстие **6** и одновременно с этим нажмите кнопку **2**, чтобы разблокировать рычаг.

Обратитесь к официальному дилеру при первой же возможности.



Из соображений безопасности, ни в коем случае не включайте зажигание до полной остановки автомобиля.

ВЫЗОВ ЭКСТРЕННОЙ ПОМОЩИ (1/3)

Если эта система входит в комплектацию автомобиля, она позволяет автоматически или вручную вызвать экстренную помощь в случае дорожного происшествия или возникновения угрозы здоровью, чтобы ускорить прибытие соответствующих служб (в зависимости от наличия соответствующей инфраструктуры в стране нахождения автомобиля).

Если Вы используете функцию экстренного вызова для сообщения о дорожном происшествии, свидетелем которого Вы являетесь, Вам необходимо сразу же, как только позволят условия транспортного потока, остановить свой автомобиль поблизости от места происшествия с соблюдением мер безопасности, чтобы экстренные службы по вашему местоположению смогли определить место дорожного происшествия.

В любом случае соблюдайте требования местного законодательства.

Используйте систему экстренного вызова только в случае причастности к дорожно-транспортному происшествию или свидетельства о нем, а также в случае необходимости срочной медицинской помощи.



В случае дорожно-транспортного происшествия, если позволяют место и условия дорожного движения, оставайтесь как можно ближе к автомобилю, чтобы при необходимости быстро ответить оператору службы экстренной помощи.



1 Состояния светового индикатора системы:

- зеленый свет: система включена (сеть доступна);
- не горит: система отключена (сеть недоступна);
- красный свет: нарушение работы;
- мигающий зеленый свет: выполнение вызова.

2 Сигнальная лампа автоматического режима.

3 Кнопка SOS.

4 Микрофон.

5 Громкоговоритель.



Вызов экстренной помощи всегда осуществляется в следующем порядке:

- включается сигнал вызова экстренных служб;
- отправляется информация, связанная с дорожно-транспортным происшествием (государственный номер автомобиля, местное время вызова, расположение и направление движения автомобиля непосредственно перед происшествием);
- осуществляется голосовое общение с оператором экстренной службы;
- при необходимости запрашивается экстренная помощь.

Для функции вызова экстренной помощи предусмотрены 2 режима:

- автоматический режим;
- ручной режим.

ВЫЗОВ ЭКСТРЕННОЙ ПОМОЩИ (2/3)

Автоматический режим

Зеленый свет индикатора информирует об активации автоматического режима **2** работы системы.

Экстренный вызов выполняется автоматически в случае происшествия, при котором срабатывает система пассивной безопасности (преднатяжители ремней безопасности, подушки безопасности и др.).



Ручной режим

Чтобы совершить экстренный вызов:

- нажмите и удерживайте кнопку **3** не менее 3 секунд;

или

- нажмите кнопку **3** 5 раз в течение 10 секунд.

При непреднамеренном включении вызов можно отменить, нажав и удерживая кнопку **3** в течение 2 секунд прежде, чем будет установлено соединение с телефонным центром.

После установления соединения вызов может быть прерван только со стороны телефонного центра.

Тестовый режим

(в зависимости от местного законодательства)

Тестовый режим **зарезервирован** для официальных дилеров компании-производителя с целью проверки работы функции вызова экстренной помощи.

Включение тестового режима:

- трижды кратковременно нажмите кнопку **3**;
- подождите приблизительно 15 секунд;
- трижды кратковременно нажмите кнопку **3**.

Выход из тестового режима выполняется автоматически.

ВЫЗОВ ЭКСТРЕННОЙ ПОМОЩИ (3/3)



Неисправности

В некоторых случаях функция экстренного вызова может не работать (например, из-за низкого заряда элемента питания).

Если система обнаруживает неисправность, красный индикатор **1** горит более 30 минут. При возникновении проблемы срочно обратитесь к официальному дилеру компании-производителя.

Система работает от специального элемента питания. Срок службы элемента питания составляет примерно 4 года (при необходимости замены загорается красный индикатор **1**). Обратитесь на сервисную станцию официального дилера.



Для обеспечения вашей безопасности и правильной работы системы любые операции по обслуживанию элемента питания (снятие, отключение и т. п.) должны выполняться квалифицированным специалистом.

Существует опасность серьезных электротравм и ожогов.

Необходимо строго соблюдать периодичность замены (не превышая указанные сроки) в соответствии с документацией по техническому обслуживанию.

Используемый элемент питания имеет специальную конструкцию. Его необходимо заменять только на элемент аналогичного типа.

Обратитесь на сервисную станцию официального дилера.

Глава 3. Комфорт

Дефлекторы, отверстия подачи воздуха	3.2
Кондиционер с ручным управлением	3.4
Автоматическая система кондиционирования воздуха	3.8
Система кондиционирования воздуха: информация и рекомендации по эксплуатации	3.12
Стеклоподъемники	3.14
Освещение салона	3.16
Отделения для вещей, оборудование салона, солнцезащитный козырек	3.18
Пепельница, прикуриватель, розетка для электроаксессуаров	3.22
Подголовники задних сидений	3.23
Заднее многоместное сиденье: функциональные возможности	3.24
Багажное отделение	3.26
Задняя полка	3.27
Перевозка вещей в багажном отделении	3.28
Перевозка грузов:	3.29
тягово-сцепное устройство для буксировки прицепа	3.29
Опоры багажника на крыше	3.30
Спойлер	3.30
Мультимедийное оборудование	3.31

ДЕФЛЕКТОРЫ, отверстия подачи воздуха (1/2)

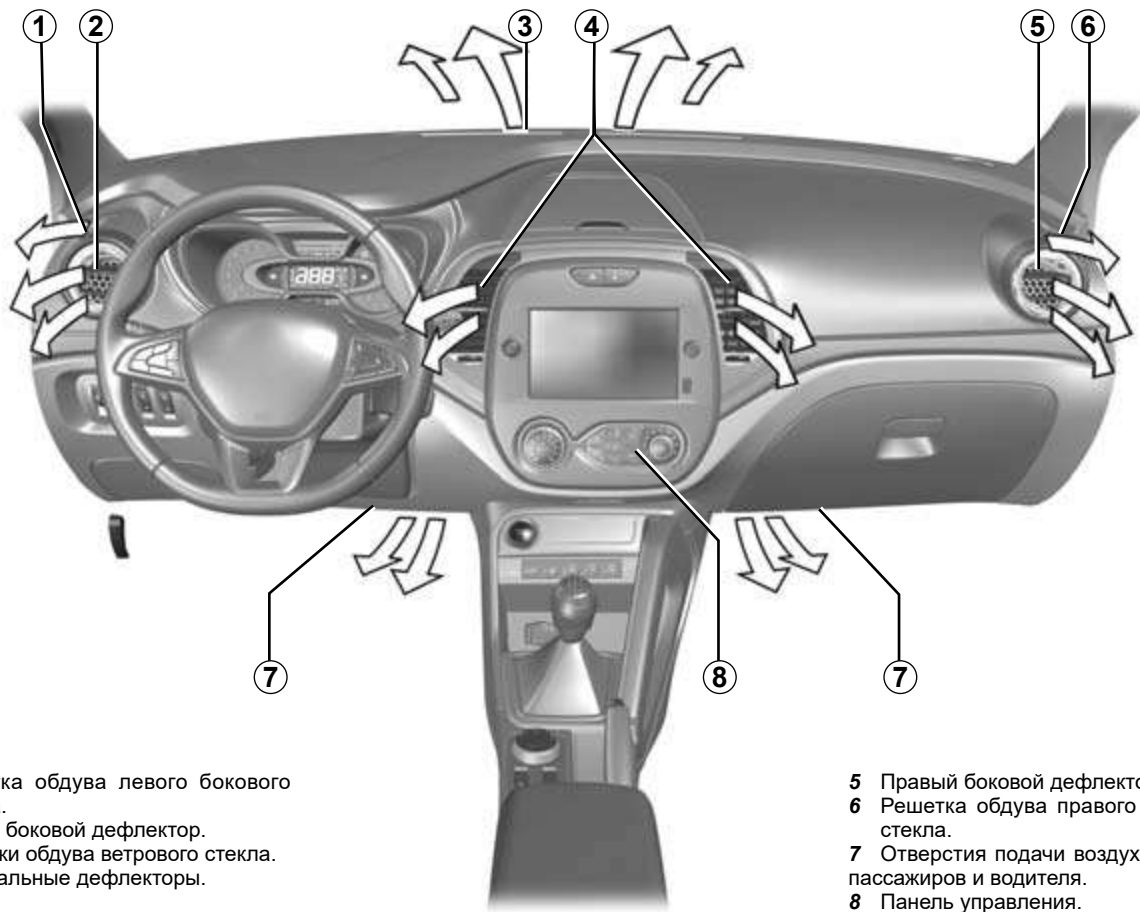

- 1 Решетка обдува левого бокового стекла.
- 2 Левый боковой дефлектор.
- 3 Решетки обдува ветрового стекла.
- 4 Центральные дефлекторы.

- 5 Правый боковой дефлектор.
- 6 Решетка обдува правого бокового стекла.
- 7 Отверстия подачи воздуха к ногам пассажиров и водителя.
- 8 Панель управления.

ДЕФЛЕКТОРЫ, отверстия подачи воздуха (2/2)

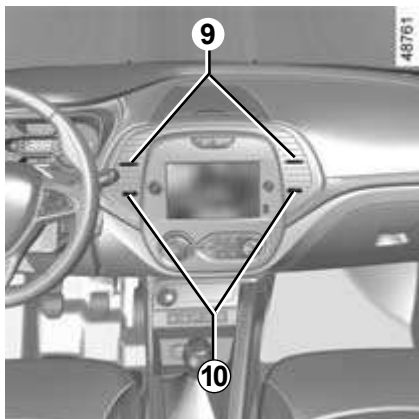

Центральные дефлекторы

Подача воздуха

Управляется вращением регулятора **10** (с преодолением небольшого сопротивления):

вправо: открытие (шторки дефлектора поднимаются);

влево: закрытие (шторки дефлектора опускаются).

Направление потока воздуха

Передвиньте ручку **9** влево или вправо в нужное положение.



Боковые дефлекторы

Подача воздуха

Чтобы открыть дефлектор **11**, нажмите на него (в точке **12**) и переместите в желаемое положение.

Направление потока воздуха

Для изменения направления потока воздуха поверните дефлектор **11**.



Не вводите и не впрыскивайте никакие средства в систему вентиляции автомобиля (например, при появлении неприятного запаха и т.п.).

Существует опасность повреждения или пожара.

КОНДИЦИОНЕР С РУЧНЫМ УПРАВЛЕНИЕМ (1/4)

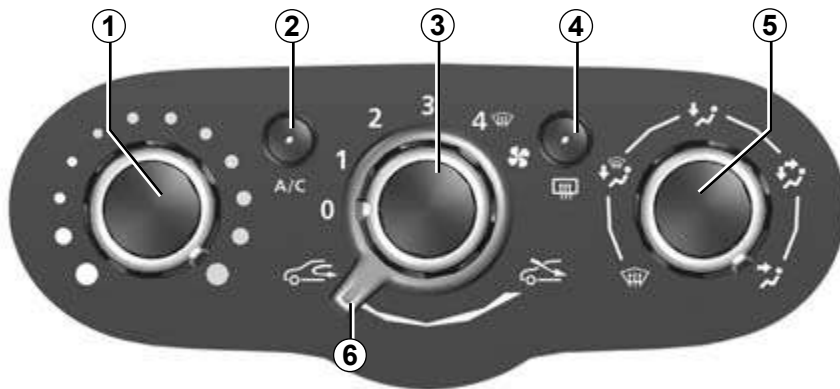

Органы управления

- 1 Регулировка температуры воздуха.
- 2 Включение и выключение кондиционера.
- 3 Регулировка частоты вращения вентилятора.
- 4 Обогрев заднего стекла и, в зависимости от комплектации автомобиля, наружных зеркал заднего вида.
- 5 Распределение потоков воздуха.
- 6 Включение режима рециркуляции воздуха (режим изоляции салона от наружного воздуха).

Информация и советы по эксплуатации ➔ 3.12.

Регулировка температуры воздуха

Установите ручкой переключателя 1 желаемую температуру воздуха. Чем больше ручка сдвинута в сторону красной зоны, тем выше температура.

Регулировка скорости вращения вентилятора

Поверните переключатель 3 из положения 0 по часовой стрелке. При перемещении переключателя вправо подача воздуха в салон увеличивается. Для полного перекрытия поступления воздуха и выключения системы верните переключатель 3 в положение 0.

При отключенной системе вентиляция воздуха в салоне неподвижного автомобиля отсутствует, но при движении автомобиля Вы можете почувствовать слабый поток воздуха.

Длительное отключение системы вентиляции и кондиционирования может привести к запотеванию ветрового стекла и боковых стекол, а также к появлению неприятных запахов, поскольку воздух в салоне автомобиля не будет обновляться.

КОНДИЦИОНЕР С РУЧНЫМ УПРАВЛЕНИЕМ (2/4)

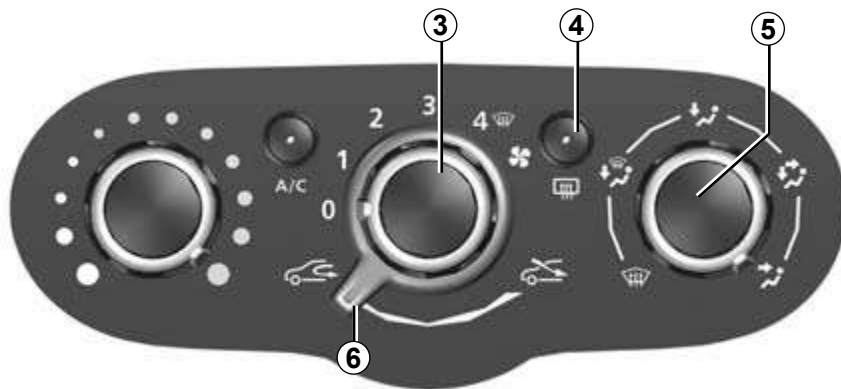

Включение режима рециркуляции воздуха (режим изоляции салона от наружного воздуха)

Переведите регулятор **6** в положение .

В этом режиме воздух забирается из салона и рециркулирует в нем без доступа наружного воздуха.

Режим рециркуляции воздуха позволяет:

- изолировать салон от наружного воздуха (при движении на участках с загрязненной атмосферой и т. п.);
- ускорить достижение необходимой температуры воздуха в салоне автомобиля.

Длительное использование режима рециркуляции воздуха может привести к запотеванию ветрового стекла и боковых стекол, а также к появлению неприятных запахов, поскольку воздух в салоне автомобиля не будет обновляться.

Как только надобность в рециркуляции воздуха отпадет, мы рекомендуем вернуться к нормальному режиму работы системы (с поступлением наружного воздуха), повернув регулятор **6** вправо.

Ускоренный обдув, обогрев и отпотевание стекол

Поверните ручки **3**, **5** и **6** в положения



- забор наружного воздуха;
- максимальная вентиляция;
- обдув.

Включение кондиционера позволяет ускорить отпотевание стекол.



Обогрев заднего стекла и наружных зеркал заднего вида

При работающем двигателе нажмите кнопку **4** (сигнальная лампа загорится).

В зависимости от комплектации автомобиля, данная функция обеспечивает обдув и обогрев заднего стекла и обогрев наружных зеркал заднего вида с электроприводом.

Для отключения функции возможны 2 варианта:

- автоматически, после установленного в системе времени (индикатор гаснет);
- при повторном нажатии на кнопку **4** (при этом сигнальная лампа гаснет).

КОНДИЦИОНЕР С РУЧНЫМ УПРАВЛЕНИЕМ (3/4)

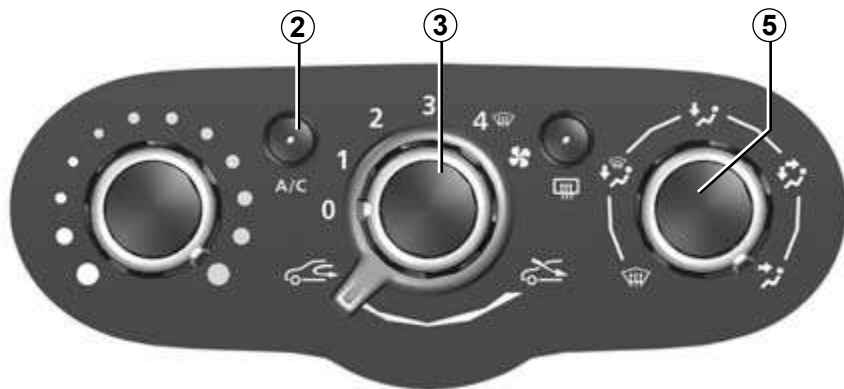

Распределение воздуха, поступающего в салон

Поверните регулятор **5** для выбора варианта распределения потоков воздуха.



Воздух поступает в салон только через дефлекторы, расположенные на приборной панели.



Воздух направляется к ногам пассажиров и к дефлекторам, расположенным на приборной панели.



Воздух направляется в основном к ногам пассажиров.

Чтобы воздух направлялся только к ногам пассажиров, закройте дефлекторы, расположенные на приборной панели.



Воздух поступает в салон через все дефлекторы, решетки обдува передних боковых стекол и ветрового стекла и отверстия для обогрева ног пассажиров.



Весь воздушный поток направляется на ветровое стекло и в сопла обогрева ветрового стекла и боковых передних стекол.

Включение или выключение кондиционера

С помощью кнопки **2** можно включать (сигнальная лампа горит) или выключать (сигнальная лампа не горит) кондиционер.

Система не включается, если переключатель **3** находится в положении **0**.

При работе кондиционера возрастает расход топлива (выключайте кондиционер, когда в нем нет необходимости).

КОНДИЦИОНЕР С РУЧНЫМ УПРАВЛЕНИЕМ (4/4)

Система кондиционирования воздуха обеспечивает:

- снижение температуры воздуха в салоне;
- ускоренное отпотевание стекол.

Кондиционер не работает при низкой температуре наружного воздуха.



Электрообогрев ветрового стекла

(в зависимости от комплектации автомобиля)

При работающем двигателе нажмите на переключатель **7** (загорится встроенная сигнальная лампа).

Эта функция обеспечивает обогрев и обдув ветрового стекла (на автомобилях с этой функцией).

Для отключения этой функции нажмите на выключатель **7** еще раз.

АВТОМАТИЧЕСКАЯ СИСТЕМА КОНДИЦИОНИРОВАНИЯ ВОЗДУХА (1/4)

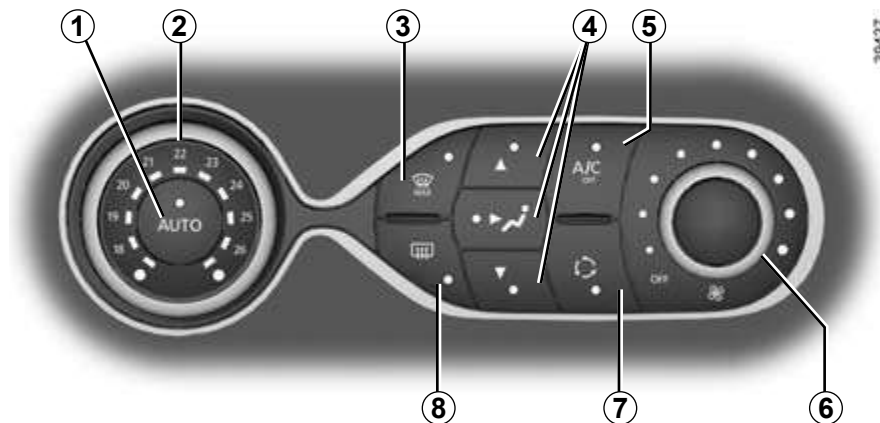

Органы управления

(в зависимости от комплектации автомобиля)

- 1 Автоматический режим.
- 2 Регулировка температуры воздуха.
- 3 Функция «Обеспечение обзора» и, в зависимости от комплектации автомобиля, ветровое стекло с электрообогревом.
- 4 Регулировка распределения воздуха в салоне.
- 5 Управление системой кондиционирования воздуха.
- 6 Регулировка частоты вращения вентилятора.
- 7 Рециркуляция воздуха.
- 8 Обогрев заднего стекла и, в зависимости от комплектации автомобиля, зеркал заднего вида.

Автоматический режим

Автоматическая система кондиционирования гарантирует (за исключением экстремальных погодных условий) хорошую обзорность и комфортные условия в салоне автомобиля при оптимальном расходе топлива. Система регулирует скорость вентиляции, распределение воздуха, рециркуляцию воздуха, включение или выключение системы кондиционирования воздуха и температуру воздуха.

AUTO: оптимальный режим достижения выбранного уровня комфорта в зависимости от внешних условий. Нажмите кнопку 1.

Изменение скорости вращения вентилятора

В автоматическом режиме система кондиционирования устанавливает оптимальную для достижения и поддержания комфортных условий скорость вращения вентилятора.

Вы можете в любой момент отрегулировать скорость подаваемого воздуха вращением регулятора 6 для увеличения или уменьшения скорости вентиляции.

Регулирование температуры воздуха

Установите ручкой 2 желаемую температуру воздуха.

Температура поступающего в салон воздуха увеличивается при повороте рукоятки регулятора вправо.

Примечание: в крайних положениях регулятора включается режим максимального нагрева или охлаждения.

АВТОМАТИЧЕСКАЯ СИСТЕМА КОНДИЦИОНИРОВАНИЯ ВОЗДУХА (2/4)

Функция «Обеспечение обзора»

Нажмите кнопку **3**, загорится встроенная сигнальная лампа.

Данная функция обеспечивает ускоренный обдув и обогрев для отпотевания и размораживания ветрового стекла, заднего стекла, передних боковых стекол и наружных зеркал заднего вида (в зависимости от комплектации автомобиля). Обогрев заднего стекла включается автоматически. При положительной наружной температуре включается также система кондиционирования воздуха.

Чтобы отключить обогрев заднего стекла, нажмите на кнопку **8**, при этом погаснет встроенная сигнальная лампа.

Если автомобиль оснащен ветровым стеклом с электрообогревом, обогрев включается одновременно с функцией «Обеспечение обзора». Обогрев автоматически выключается через заданный системой промежуток времени.

Чтобы отключить функцию, нажмите кнопку **3** или **1**.

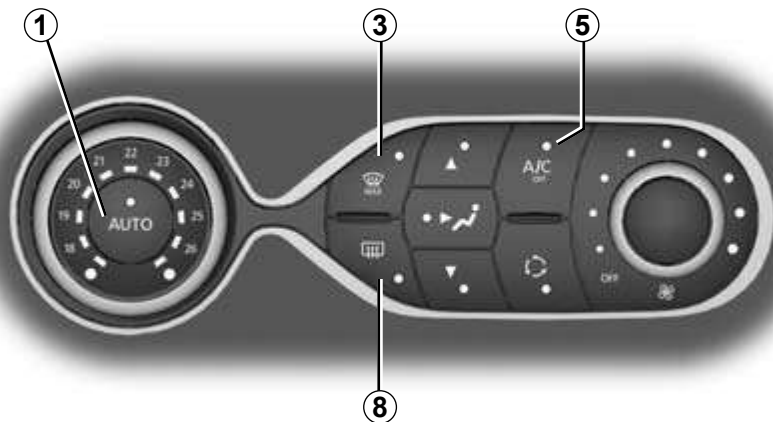

Включение или выключение кондиционера

В автоматическом режиме система осуществляет включение или выключение кондиционера в зависимости от внешних климатических условий.

Нажмите на кнопку **5** для быстрого отключения кондиционера, при этом загорится встроенная сигнальная лампа.

Электрообогрев заднего стекла

Нажмите кнопку **8**, загорится встроенная сигнальная лампа. Эта функция обеспечивает быстрый обдув заднего стекла и наружных зеркал заднего вида с электрообогревом (если автомобиль оборудован такими зеркалами).

Для отключения этой функции нажмите на кнопку **8** еще раз. По умолчанию обдув выключается автоматически.

Некоторые кнопки имеют сигнальные лампы, указывающие на состояние системы.

АВТОМАТИЧЕСКАЯ СИСТЕМА КОНДИЦИОНИРОВАНИЯ ВОЗДУХА (3/4)

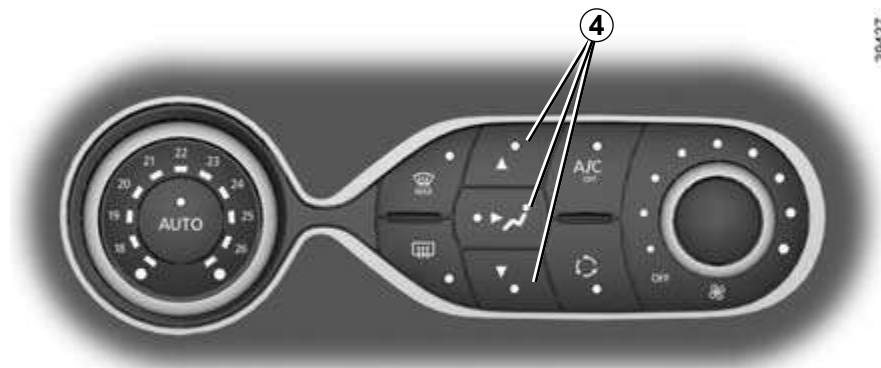

Изменение распределения воздуха в салоне автомобиля

Нажмите на одну из кнопок **4**. Встроенная сигнальная лампа кнопки загорится.

Вы можете выбрать одновременно два или три положения, нажав соответственно на две или три кнопки **4**.



Воздух поступает в салон через сопла обдува передних боковых стекол, ветрового стекла и вентиляционные отверстия у ног пассажиров.



Воздух поступает в салон только через дефлекторы, расположенные на приборной панели.



Воздух направляется в основном к ногам пассажиров.

АВТОМАТИЧЕСКАЯ СИСТЕМА КОНДИЦИОНИРОВАНИЯ ВОЗДУХА (4/4)

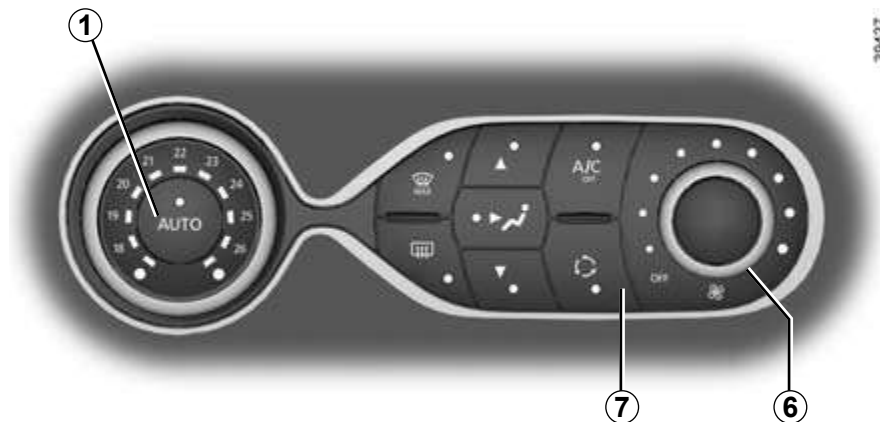

Рециркуляция воздуха

(изоляция салона)



Эта функция управляется автоматически, но вы можете включить ее вручную; о включенном состоянии сигнализирует лампа, встроенная в кнопку 7.

Функция «Обеспечение обзора» (обдув и обогрев стекол) является приоритетной по отношению к рециркуляции воздуха.

Примечание

- В режиме рециркуляции воздух забирается из салона и вновь поступает в салон, не смешиваясь с наружным воздухом;
- режим рециркуляции позволяет перекрыть доступ наружного воздуха (при движении на участках с загрязненным воздухом и т. п.);
- рециркуляция ускоряет достижение необходимой температуры воздуха в салоне автомобиля.

Использование в ручном режиме

Нажмите кнопку 7, загорится встроенная сигнальная лампа.

Продолжительное использование режима рециркуляции воздуха может привести к появлению запахов и к запотеванию стекол из-за отсутствия притока свежего наружного воздуха.

Поэтому рекомендуется, как только необходимость в рециркуляции воздуха отпадет, вернуться к автоматическому режиму работы системы, повторно нажав на кнопку 7.

Для отключения этой функции нажмите кнопку 7 или 1 еще раз.

Выключение системы

Чтобы выключить систему, поверните переключатель 6 в положение OFF. Для запуска системы поверните переключатель 6 вправо для выбора скорости вентиляции и нажмите на кнопку 1.

Рекомендации по эксплуатации

В некоторых случаях (система кондиционирования воздуха отключена, рециркуляция воздуха включена, скорость вентиляции нулевая или слабая и т. д.) вы можете заметить появление конденсата на стеклах и ветровом стекле автомобиля.

Для удаления запотевания используйте функцию «Обеспечение обзора»; во избежание запотевания в дальнейшем, рекомендуется использовать систему кондиционирования воздуха в автоматическом режиме.

Автомобили с экономичным режимом ECO

После включения режима ECO возможно снижение эффективности кондиционирования воздуха ➔ 2.10.



Не вводите никакие средства в систему вентиляции автомобиля (например, при появлении неприятного запаха и т.п.).

Существует опасность повреждения или пожара.

Расход топлива

Работа системы кондиционирования воздуха приводит к увеличению расхода топлива, особенно в условиях плотного городского движения.

В автомобилях, оборудованных системой кондиционирования без автоматического режима, выключайте кондиционер, когда в нем нет необходимости.

Советы, которые помогут Вам уменьшить расход топлива и защитить окружающую среду

Двигайтесь с включенной системой вентиляции и поднятыми стеклами дверей. Если автомобиль долго стоял на солнце, перед запуском двигателя откройте на несколько минут двери, чтобы удалить из салона теплый воздух.

Техническое обслуживание

Периодичность проверки предписана программой технического обслуживания автомобиля.

Для сохранения эффективности работы регулярно включайте систему кондиционирования воздуха (даже в холодную погоду), как минимум, 1 раз в месяц и давайте ей поработать в течение приблизительно 5 минут.

Нарушения работы

В большинстве случаев при обнаружении неисправности системы следует обращаться к официальному дилеру компании-производителя.

– Снижение эффективности системы обогрева и обдува стекол или работы кондиционера.

Причиной этого может быть загрязнение фильтра системы вентиляции салона.

– Отсутствует охлаждение воздуха.

Проверьте положение органов управления и состояние предохранителей. Если ситуация не меняется, отключите систему.

Наличие воды под автомобилем

После продолжительной работы кондиционера под автомобилем может скапливаться вода – это нормально.



Не открывайте холодильный контур кондиционера. Попадание хладагента на кожу и в глаза опасно.

СИСТЕМА КОНДИЦИОНИРОВАНИЯ ВОЗДУХА: информация и рекомендации по эксплуатации (2/2)

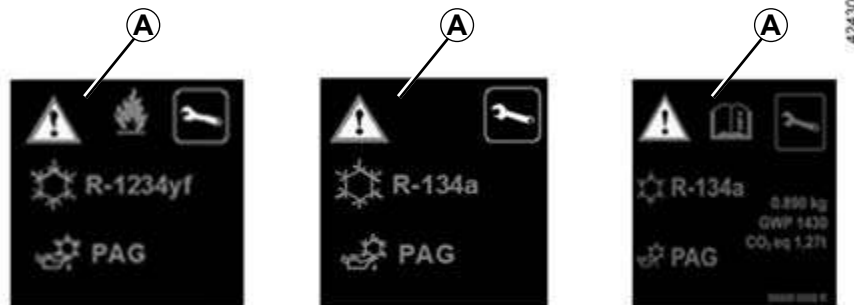

В системе охлаждения может использоваться хладагент, при испарении которого выделяются фторсодержащие парниковые газы.

В зависимости от комплектации автомобиля, на этикетке **A** в моторном отсеке могут содержаться в виде условных обозначений следующие сведения.

Наличие и расположение информационной этикетки **A** зависят от комплектации автомобиля.



Не открывайте холодильный контур. Попадание хладагента на кожу и в глаза опасно.



Перед проведением любых работ в моторном отсеке обязательно выключите зажигание ➔ 2.2.



Тип хладагента



Тип масла в системе кондиционирования воздуха



Огнеопасное вещество



См. руководство по эксплуатации



См. программу технического обслуживания

x,xxx кг

Количество хладагента в системах автомобиля.

GWP xxxxx

Потенциал глобального потепления (GWP) (эквивалент CO₂).

CO₂ экв.
x,xx т

Количество по весу и эквиваленту CO₂.

СТЕКЛОПОДЪЕМНИКИ (1/2)



Обеспечение безопасности пассажиров на задних сиденьях

Водитель может заблокировать задние электростеклоподъемники переключателем 5. Сообщение подтверждения появляется на щитке приборов.

Ответственность водителя

Выходя из автомобиля, никогда не оставляйте ключ-карту в салоне, а также никогда не оставляйте в салоне ребенка, взрослого с ограниченными возможностями или домашнее животное, даже на короткое время. Они могут подвергнуть риску себя и других людей, вызвав самопроизвольный запуск двигателя, включив оборудование или приведя в движение автомобиль (например, изменив положение рычага управления трансмиссией или включив стеклоподъемники).

В случае защемления какой-либо части тела немедленно опустите стекло, нажав на соответствующий выключатель.

Существует опасность получения серьезных травм.

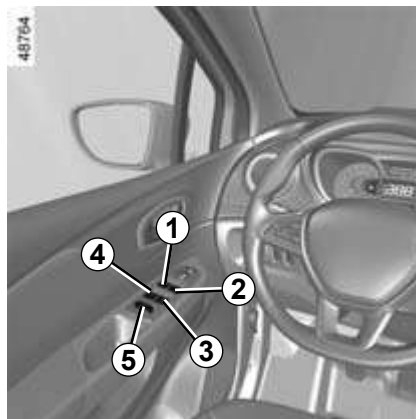

Данные системы работают при включенном или выключенном зажигании до открытия двери водителя (но не более 3 минут).

Электростеклоподъемники

Нажмите на переключатель стеклоподъемника или потяните его кверху, чтобы опустить или поднять стекло до нужной высоты: задние стекла не опускаются полностью.

С места водителя используйте переключатели:

- 1 – для управления стеклоподъемником двери водителя;
- 2 – для управления стеклоподъемником двери переднего пассажира;
- 3 или 4 – для электростеклоподъемников задних дверей.



С пассажирских мест используются выключатели 6.

Не прислоняйте какие-либо предметы к приоткрытому стеклу окна: опасность повреждения электростеклоподъемника.

СТЕКЛОПОДЪЕМНИКИ (2/2)

Импульсный режим

В зависимости от комплектации автомобиля, этот режим дополняет управление стеклоподъемниками, описанное выше.

В зависимости от комплектации, данный режим может быть предусмотрен только для стеклоподъемника двери водителя. Нажмите или потяните вверх и отпустите переключатель **1**: стекло полностью опустится или поднимется. Повторное воздействие на переключатель приводит к остановке стекла.

Примечание: при сопротивлении перемещению стекла в конце хода (например, при зажиме пальцев, ветки и т. п.) стеклоподъемник останавливается и затем опускает стекло на несколько сантиметров.



Закрывая окна, убедитесь, что из автомобиля не выступает никакая часть тела (рука, ладонь и т. д.).

Существует опасность получения серьезных травм.

Неисправности

В случае нарушения функционирования в импульсном режиме система возвращается к обычному режиму. Воздействуйте на переключатель до полного поднятия стекла (стекло поднимается пошагово), после чего удерживайте переключатель в положении закрытия дольше секунды, а затем полностью опустите и поднимите стекло для повторной инициализации системы.

При необходимости обратитесь на сервисную станцию официальной дилерской сети компании-производителя.

Закрытие стекол с помощью пульта дистанционного управления

(для автомобилей, оборудованных четырьмя импульсными электростеклоподъемниками)

Если при запирании дверей снаружи **нажать на блокирующую кнопку на ключе-карте 2 раза подряд или на двери водителя** в режиме «свободные руки», стекла поднимутся автоматически.

Рекомендуется использовать эту систему только тогда, когда Вы хорошо видите автомобиль и в салоне никого нет.

Примечание: при запирании с помощью ключа-карты режим «свободные руки» отключается.

ОСВЕЩЕНИЕ САЛОНА (1/2)



Передний плафон

Нажав на переключатель **2** Вы можете:

- включить постоянное освещение;
- обеспечить включение освещения только при отпирании автомобиля или при открытии одной из дверей. Освещение погаснет, когда соответствующие двери будут полностью закрыты и пройдет заданный промежуток времени;
- принудительно выключить свет.

Фонарь направленного освещения

Нажмите на выключатель **1** для водителя и **3** – для переднего пассажира.



Задний плафон

Переключатель **4** позволяет:

- включить постоянное освещение;
- обеспечить включение освещения только при отпирании автомобиля или при открытии одной из дверей. Освещение погаснет, когда соответствующие двери будут полностью закрыты и пройдет заданный промежуток времени;
- принудительно выключить свет.



Фонарь освещения перчаточного ящика **5**

Фонарь **5** включается при открытии крышки перчаточного ящика.

При отпирании и открытии боковой двери или двери багажного отделения временно включаются плафоны и фонари освещения.

ОСВЕЩЕНИЕ САЛОНА (2/2)



Фонарь освещения багажного отделения 6

Загорается при открывании двери багажного отделения.

Если двери закрыты плотно, то при запирании замков или запуске двигателя происходит выключение плафона и ламп освещения.

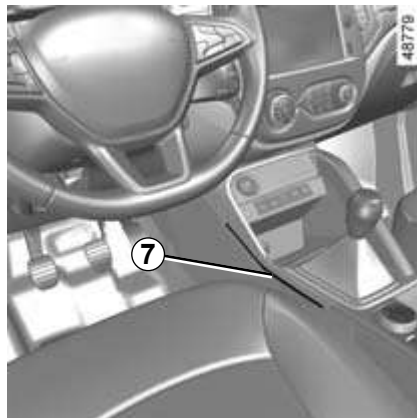

Подсветка центральной консоли 7

Подсветка центральной консоли 7 включается при открывании двери.

ОТДЕЛЕНИЯ ДЛЯ ВЕЩЕЙ, ОБОРУДОВАНИЕ САЛОНА, СОЛНЦЕЗАЩИТНЫЙ КОЗЫРЕК (1/4)

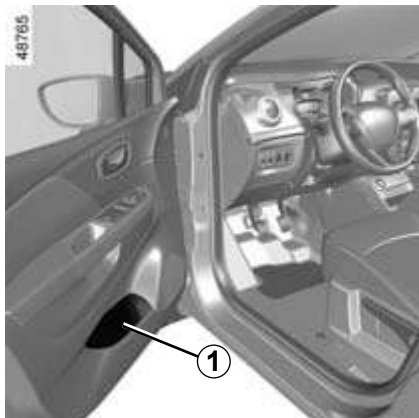

Вещевые отделения в передних дверях 1

В них помещается бутылка объемом 1,5 л.

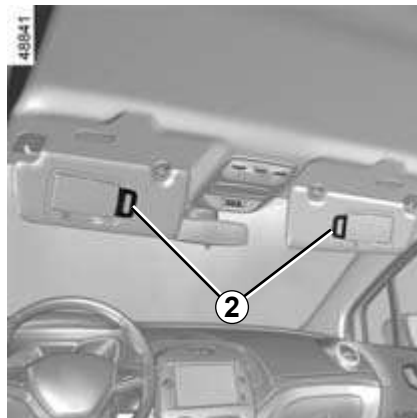

Карманы солнцезащитных козырьков 2

В них можно помещать карточки, пропуска и т. п.

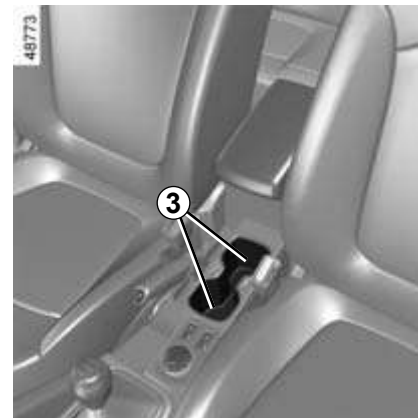

Подстаканники 3

Их можно использовать для установки съемной пепельницы, различных емкостей и т. п.



Никакие предметы не должны находиться на полу (перед водителем), т. к. в случае резкого торможения они могут попасть под педали и мешать их перемещению.



Следите за тем, чтобы твердые, тяжелые или острые предметы не находились в открытых вещевых отделениях и не выступали из них, т. к. при повороте или резком торможении они могут быть выброшены на водителя и пассажиров.

ОТДЕЛЕНИЯ ДЛЯ ВЕЩЕЙ, ОБОРУДОВАНИЕ САЛОНА, СОЛНЦЕЗАЩИТНЫЙ КОЗЫРЕК (2/4)

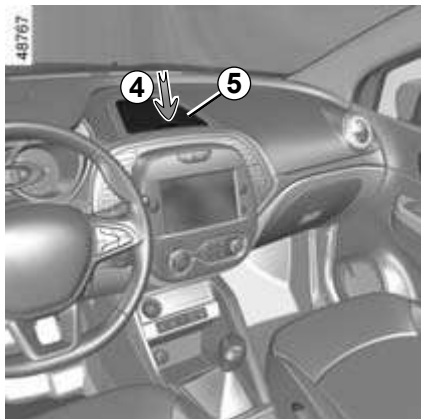

Вещевое отделение на приборной панели 5

Чтобы открыть, нажмите на крышку 4.



Перчаточный ящик

Чтобы открыть перчаточный ящик, поднимите фиксатор 6.

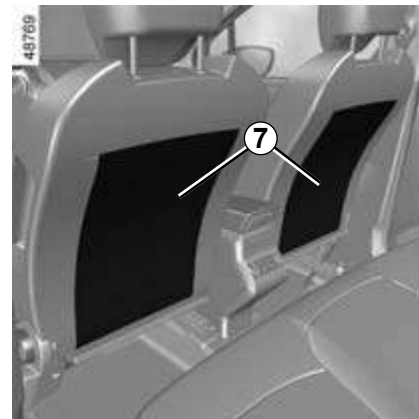

Карманы 7 в спинках передних сидений



При выполнении поворота, ускорении или торможении жидкость из сосуда, находящегося в подстаканнике, может вылиться через край.

Можно получить ожоги в случае расплескивания горячей жидкости.



Следите за тем, чтобы твердые, тяжелые или острые предметы не находились в открытых вещевых отделениях и не выступали из них, т. к. при повороте или резком торможении они могут быть выброшены на водителя и пассажиров.

ОТДЕЛЕНИЯ ДЛЯ ВЕЩЕЙ, ОБОРУДОВАНИЕ САЛОНА, СОЛНЦЕЗАЩИТНЫЙ КОЗЫРЕК (3/4)

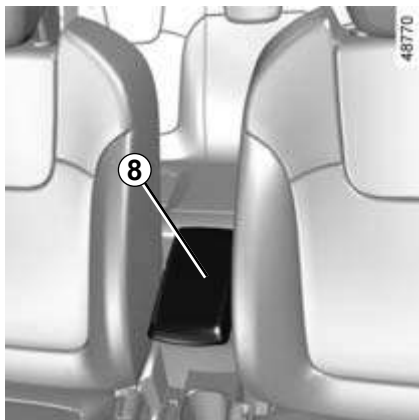

Отделение для мелких предметов на центральной консоли 9

Сдвиньте подлокотник 8 до упора назад и поднимите его.



Вещевое отделение в задней двери 10

В нем помещается бутылка объемом 0,5 л.



Никакие предметы не должны находиться на полу (перед водителем), т. к. в случае резкого торможения они могут попасть под педали и помешать их перемещению.



Поручень 11

Поручень служит поддержкой во время движения. Его не следует использовать при посадке в автомобиль или высадке из него.

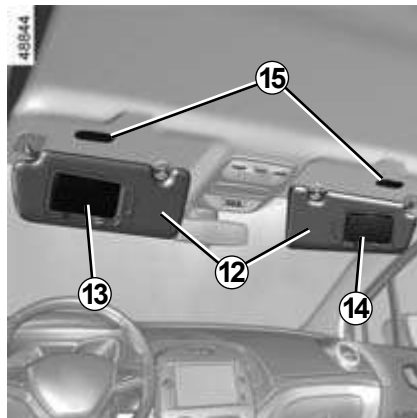

Передний солнцезащитный козырек

Опустите солнцезащитный козырек 12 на ветровое стекло или открепите его и поверните к боковому стеклу.

Индивидуальные зеркала

Поднимите крышку 13 и 14.

В зависимости от комплектации автомобиля, освещение 15 включается автоматически.



При движении следите, чтобы крышка индивидуального зеркала была закрыта.

Опасность травм.

ПЕПЕЛЬНИЦА, ПРИКУРИВАТЕЛЬ, РОЗЕТКА ДЛЯ ЭЛЕКТРОАКСЕССУАРОВ



Пепельница 2

Прикуриватель 1

При включенном зажигании вдавите прикуриватель 1. После нагрева спирали прикуриватель автоматически вернется в исходное положение (со щелчком). Извлеките прикуриватель.

После использования вставьте прикуриватель в гнездо, не утапливая полностью.

Если на вашем автомобиле не установлены прикуриватель и пепельница, Вы можете приобрести их у официального дилера компании-производителя.

Розетка питания электроаксессуаров 1

К ней можно подключать электроаксессуары, отвечающие требованиям производителя (см. ниже).



Запрещено подключать дополнительное оборудование, максимальная мощность которого превышает 120 Вт (12 В).

Существует опасность возгорания.

ПОДГОЛОВНИКИ ЗАДНИХ СИДЕНИЙ

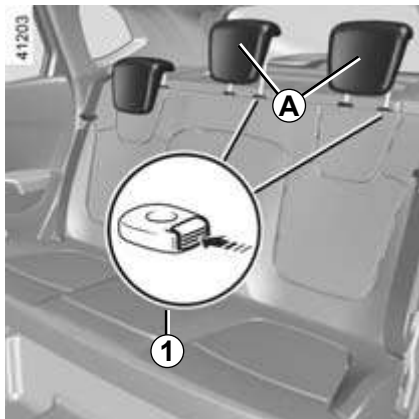

Рабочее положение подголовника А

Поднимите подголовник до упора, а затем опустите его до фиксации.

Снятие подголовника А

Поднимите подголовник как можно выше, нажмите кнопку **1** и снимите его.

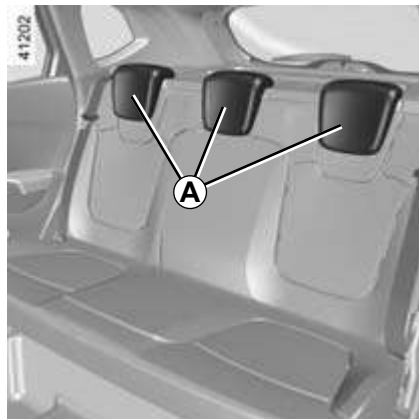

Установка подголовника А

Вставьте стержни подголовника в направляющие втулки, нажмите кнопку **1**, опустите подголовник и убедитесь в его правильной фиксации.

Нерабочее положение подголовника А

Нажмите кнопку **1** и полностью опустите подголовник.

Крайнее нижнее положение подголовника — нерабочее: оно не должно использоваться при наличии пассажира на заднем сиденье.



Подголовник является одним из элементов безопасности, следите за его наличием и правильной установкой. Верхняя часть подголовника должна находиться на уровне верха головы.

ЗАДНЕЕ МНОГОМЕСТНОЕ СИДЕНЬЕ: ФУНКЦИОНАЛЬНЫЕ ВОЗМОЖНОСТИ (1/2)

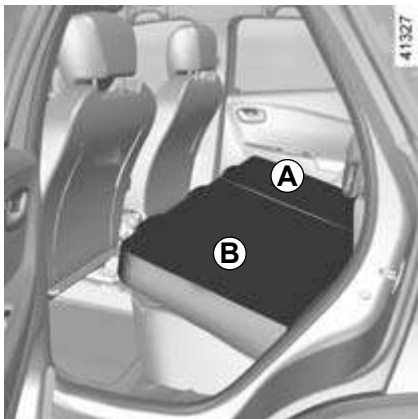

При необходимости перевозки громоздких предметов заднее сиденье можно сложить.

Перед складыванием спинки заднего сиденья закрепите пряжку ремня безопасности этого сиденья в соответствующем замке. Это предотвратит защемление ремня безопасности при возврате сиденья в исходное положение. Во всех случаях следует обязательно проверить правильность работы ремней безопасности.

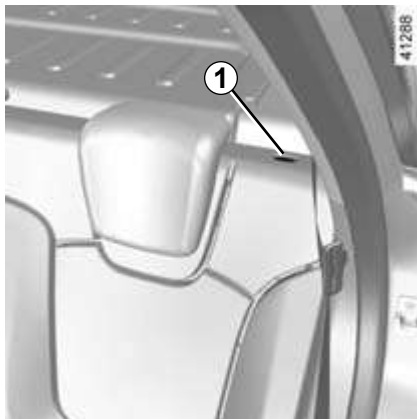

Складывание спинки A или B

- Снимите или полностью опустите подголовники ➔ 3.23;
- нажмите на кнопку 1;
- опустите спинку.

Дайте сиденью свободно, без приложения усилий, повернуться вокруг оси поворота, поддерживая сиденье при опускании на пол.

Для установки на место спинки A или B

- Поднимите спинку;
- убедитесь в надежной фиксации спинки.



Убедитесь в правильном положении замка ремня безопасности (он не должен быть скрыт, придавлен или зажат какими-либо предметами или людьми).



По соображениям безопасности производите все регулировки при неподвижном автомобиле.

ЗАДНЕЕ МНОГОМЕСТНОЕ СИДЕНЬЕ: ФУНКЦИОНАЛЬНЫЕ ВОЗМОЖНОСТИ (2/2)

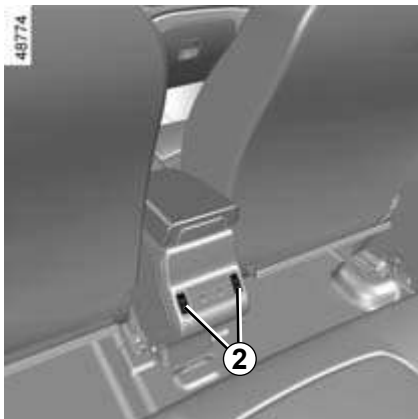

Сиденья с подогревом

(в зависимости от комплектации автомобиля)

Только боковые места

При включенном зажигании:

– при первом нажатии на соответствующий переключатель **2** включается система подогрева. Загорится встроенная в переключатель сигнальная лампа;

– при повторном нажатии на переключатель **2** система подогрева отключается. Встроенная в выключатель сигнальная лампа погаснет.

Система, регулирующая температуру, определяет, необходим подогрев или нет.

Неисправности

При обнаружении неисправности сигнальная лампа в переключателе **2** начинает мигать.

Обратитесь на сервисную станцию официального дилера.



Проверяйте правильность установки и работы задних ремней безопасности после каждого изменения положения заднего многоместного сиденья.



При изменении положения заднего многоместного сиденья проверьте чистоту его крепежных узлов (в них не должно быть кусков гравия, ветоши и других предметов, которые могут препятствовать надежной фиксации заднего сиденья).



После возврата спинки сиденья в исходное положение проверьте надежность крепления ее верхней части.

При наличии чехлов убедитесь, что они не мешают фиксации спинки сиденья.

Следите за правильным положением ремней безопасности.

Установите на место подголовники.

БАГАЖНОЕ ОТДЕЛЕНИЕ

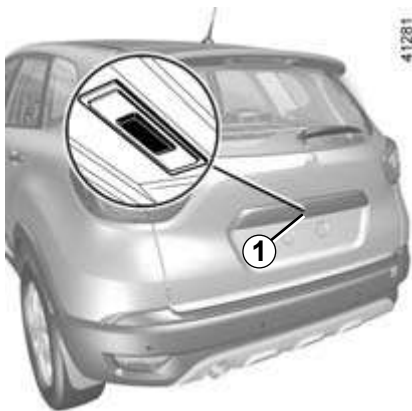

Чтобы открыть

Нажмите кнопку **1** и поднимите дверь багажного отделения.

Чтобы закрыть

Опустите дверь багажного отделения, пользуясь сначала внутренними ручками **2**.

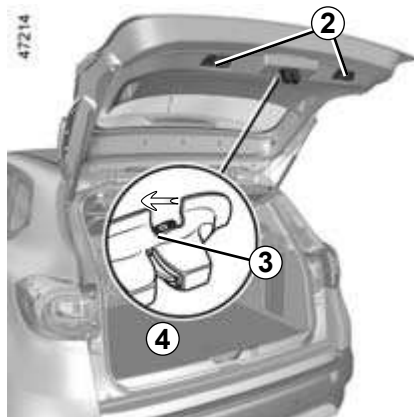

Открытие вручную изнутри

Если невозможно открыть замок багажного отделения снаружи, можно открыть его вручную изнутри:

- для того чтобы попасть в багажное отделение, опустите спинку(-и) заднего многоместного сиденья;
- вставьте карандаш или аналогичный предмет в углубление **3** и сдвиньте узел, как показано на рисунке;
- толкните дверь багажного отделения, чтобы открыть ее.

Съемный пол **4**

Съемный пол **4** должен оставаться только в верхнем положении.

Допускаемая нагрузка на съемный пол: 120 кг равномерно распределенной массы.



Запрещается устанавливать любые устройства для перевозки багажа и предметов (багажник для велосипедов, вещевой ящик и т. д.) на крышке багажника или спойлере. Для установки устройств для перевозки на автомобиле багажа и предметов обратитесь на сервисную станцию официальной дилерской сети.

ЗАДНЯЯ ПОЛКА



Снятие

- Отсоедините два шнура **1** от двери багажного отделения;

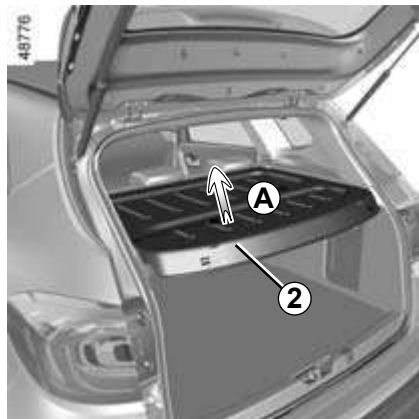

- приподнимите полку **2** в среднее положение и отсоедините ее (движение **A**);
- поднимите полку с одной стороны;

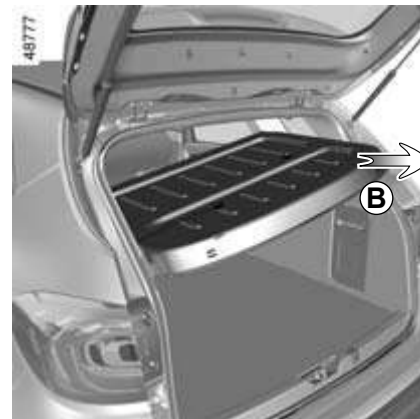

- потяните полку на себя (движение **B**), начиная с наиболее высоко поднятой части.

Установка полки на место производится в последовательности, обратной снятию.



Не помещайте тяжелые или твердые предметы на полку. Во время резкого торможения или аварии они могут стать источниками опасности для пассажиров автомобиля.

ПЕРЕВОЗКА ВЕЩЕЙ В БАГАЖНОМ ОТДЕЛЕНИИ

При перевозке предметов всегда располагайте их таким образом, чтобы своей самой большой стороной они упирались в:

- спинку заднего сиденья при обычной загрузке автомобиля (пример **A**);



- спинки передних сидений, если спинки задних сидений сложены и образуют со съемным полом багажного отделения ровную поверхность (вариант **B**).



Если необходимо уложить вещи на сложенную спинку сиденья, обязательно снимите подголовники перед тем, как сложить спинку (так, чтобы она как можно плотнее прилегала к подушке сиденья).

ПЕРЕВОЗКА ГРУЗОВ: тягово-сцепное устройство для буксировки прицепа

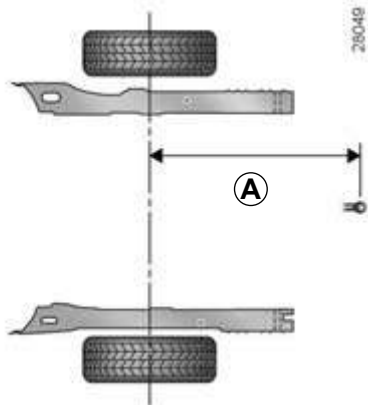

A = 933 мм максимум

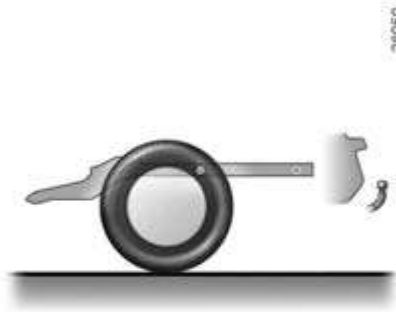

Максимально допустимая нагрузка на тягово-сцепное устройство, максимально допустимая масса буксируемого прицепа с тормозной системой и без нее ➔ 6.7.

Выбор и установка тягово-сцепного устройства

Максимальная масса тягово-сцепного устройства: 23 кг.

Установка тягово-сцепного устройства и условия его использования описаны в инструкциях изготовителя по установке устройства.

Мы рекомендуем хранить эти инструкции вместе с другой документацией на автомобиль.

Если тягово-сцепное устройство закрывает номерной знак или задний противотуманный фонарь, его следует снимать после завершения транспортировки.

Всегда соблюдайте требования местного законодательства.

ОПОРЫ БАГАЖНИКА НА КРЫШЕ/СПОЙЛЕР

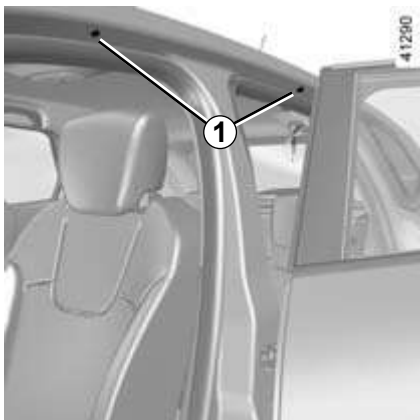

Доступ к гнездам крепления

Откройте двери для получения доступа к точкам крепления 1.



Если оригинальные опоры багажника на крыше, рекомендованные производителем, поставляются в комплекте с болтами, используйте только эти болты для крепления опор багажника на автомобиле.

Меры предосторожности при использовании

Управление дверью багажного отделения

Прежде чем открывать дверь багажного отделения, проверьте предметы и/или дополнительное оборудование (держатели для велосипедов, багажник на крыше и т.д.), закрепленные на опорах багажника на крыше: они должны быть правильно расположены и закреплены и не должны мешать перемещению двери багажного отделения.

При выборе оборудования, адаптированного для вашего автомобиля, рекомендуем Вам проконсультироваться с официальным дилером компании-производителя.

Установка опор багажника и условия использования багажника на крыше описаны в инструкциях изготовителя багажника.

Мы рекомендуем хранить эти инструкции вместе с другой документацией на автомобиль.

Допустимая нагрузка для багажника на крыше: 80 кг (включая сам багажник).



Спойлер А



Запрещается устанавливать любые устройства для перевозки багажа и предметов (держатель для велосипедов, вещевой ящик и т. д.) на двери багажного отделения или спойлере. Для установки устройств для перевозки на автомобиле багажа и предметов обратитесь на сервисную станцию официальной дилерской сети.

МУЛЬТИМЕДИЙНОЕ ОБОРУДОВАНИЕ (1/2)

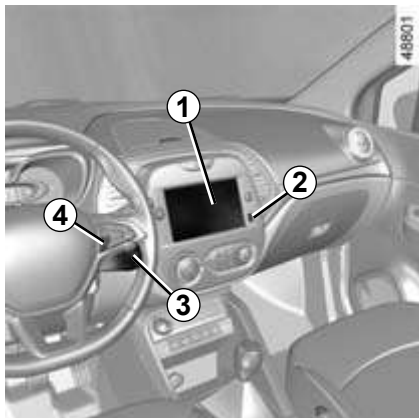

Наличие, расположение и работа этого оборудования зависят от комплектации автомобиля.

- 1 Мультимедийный экран;
- 2 мультимедийный разъем;
- 3 подрулевые органы управления;
- 4 голосовое управление;
- 5 микрофон.

См. инструкцию по эксплуатации радио и мультимедийного оборудования для получения подробной информации.

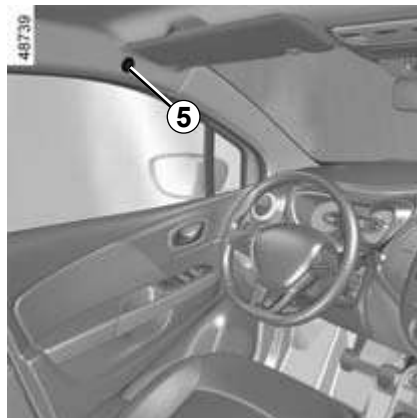

Встроенная система управления телефоном в режиме «свободные руки»

Используйте микрофон **5** и переключатель на рулевом колесе **3**.



Использование телефона

Напоминаем Вам о необходимости соблюдения действующего в вашей стране законодательства в части, относящейся к эксплуатации данного оборудования.

Мультимедийный разъем 2

Для доступа к мультимедийному контенту внешних устройств их можно подключить к разъему USB.

С помощью экрана мультимедийной системы и подрулевых органов управления можно выбирать разные источники. Разъемы USB также можно использовать для подзарядки аксессуарных устройств, отвечающих требованиям производителя, при максимальной мощности 12 Вт (при напряжении 5 В) на каждый разъем.

МУЛЬТИМЕДИЙНОЕ ОБОРУДОВАНИЕ (2/2)

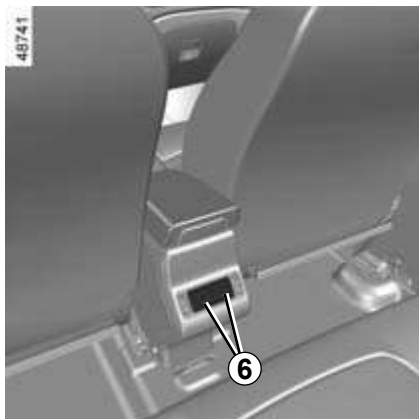

Задние разъемы 6

Разъемы USB можно использовать только для подзарядки аксессуаров, отвечающих требованиям производителя, при максимальной мощности 12 Вт (при напряжении 5 В) на каждый разъем.



Запрещено подключать дополнительное оборудование, максимальная мощность которого превышает 12 Вт.

Существует опасность возгорания.

Глава 4. Уход за автомобилем

Капот	4.2
Уровень масла в двигателе: общие сведения	4.4
Уровень масла в двигателе: долив, заправка	4.5
Уровни эксплуатационных жидкостей:	4.7
тормозная жидкость	4.7
охлаждающая жидкость	4.8
жидкость в бачке стеклоомывателя ветрового стекла	4.8
Фильтры	4.9
Давление воздуха в шинах	4.10
Аккумуляторная батарея	4.11
Уход за кузовом автомобиля	4.13
Уход за салоном автомобиля	4.16

КАПОТ (1/2)



Чтобы открыть капот, потяните за рукоятку **1**.

Отпирание замка капота

Для открытия капота слегка приподнимите капот и освободите крючок **2**, переместив влево язычок **6**.

Открытие капота

Поднимите крышку капота, освободите упор **4** из фиксатора **5** и в целях безопасности обязательно вставьте его в гнездо **3**.

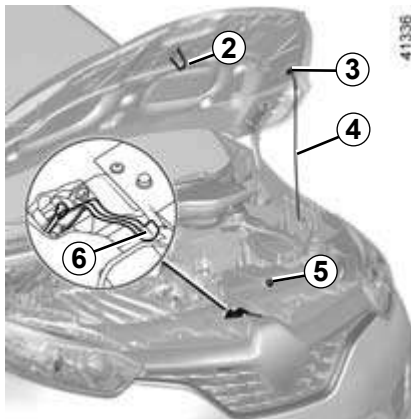

Закрытие капота

Прежде чем закрыть капот, убедитесь, что Вы не забыли в моторном отсеке посторонние предметы.

Чтобы закрыть капот, снова установите упор **4** в фиксатор **5**. Держа капот за среднюю часть, доведите его до уровня примерно 30 см от закрытого положения, а затем отпустите. Капот закроется под собственной тяжестью.



Перед выполнением работ в моторном отсеке следует выключить зажигание, нажав кнопку выключения двигателя. Не включайте функцию дистанционного запуска двигателя и убедитесь, что автозапуск двигателя не запрограммирован (► 2.2, см. инструкцию по использованию мультимедийной системы автомобиля).



Не облакачивайтесь на капот: он может неожиданно закрыться.



При работах в непосредственной близости от двигателя необходимо учитывать, что он может быть горячим.

А также помните, что вентилятор системы охлаждения может включиться в любой момент. Об этом напоминает сигнальная лампа  в моторном отсеке.

Опасность травм.



Убедитесь в надежном запи-
рании капота.
Убедитесь, что ничто не пре-
пятствует запирацию замка
(осколок гравия, ветошь и т.п.).



После выполнения работ в
отсеке двигателя убедитесь,
что не забыли в нем инстру-
менты, ветошь и пр.
Оставленные внутри предметы могут
повредить двигатель или вызвать воз-
горание.



Даже после несильного
удара по облицовке ради-
атора или по капоту как
можно скорее проверьте за-
мок капота в сервисном центре офи-
циального дилера компании-произво-
дителя.

УРОВЕНЬ МАСЛА В ДВИГАТЕЛЕ: общие сведения

В двигателях масло используется для смазки и охлаждения подвижных деталей. Во время эксплуатации иногда возникает необходимость долива масла в промежутке между его заменами.

Если после обкатки автомобиля расход масла превышает 0,5 л на 1 000 км пробега, необходимо обратиться на сервисную станцию официального дилера компании-производителя для проверки герметичности системы смазки двигателя.

Примечание: величина 0,5 л на 1000 км ни в коей мере не является предельной величиной или «допустимой нормой» расхода масла. Расход масла в эксплуатации зависит от режима работы двигателя (оборотов и нагрузки), внешних атмосферных условий, качества и вязкостных характеристик масла и состояния двигателя (в том числе степени износа), а также других факторов и может превышать указанную выше величину.

Периодичность: проверяйте уровень масла в двигателе периодически, по меньшей мере, перед каждой длительной поездкой, чтобы избежать повреждения двигателя.

Проверка уровня масла

Для точного определения уровня масла необходимо установить автомобиль на ровной горизонтальной площадке и выключить двигатель на продолжительное время.

Для определения точного уровня масла, а также чтобы убедиться в том, что максимально разрешенный уровень масла не был превышен (превышение уровня масла ведет к повреждению двигателя),

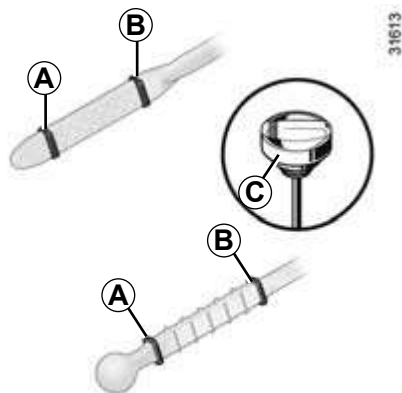

обязательно используйте маслоизмерительный щуп.

См. на следующих страницах.

На дисплее щитка приборов загорается сигнальная лампа только в случае, если уровень масла минимальный.

- Извлеките щуп и протрите его чистой гладкой материей без ворса;
- вставьте щуп до упора (для автомобилей, снабженных «пробкой-щупом» C, заверните полностью пробку);
- извлеките щуп снова;
- проверьте уровень масла: он никогда не должен опускаться ниже отметки «mini» A или превышать отметку «maxi» B.

Проверив уровень, вставьте маслоизмерительный щуп до упора или затяните до упора пробку-щуп.



Долив моторного масла

Используйте воронку или надежно изолируйте область вокруг заливной горловины, чтобы избежать попадания заливаемого моторного масла на горячие поверхности в моторном отсеке или легко повреждаемые детали (например, элементы электрооборудования).

Существует опасность возгорания.



Превышение максимального уровня масла в двигателе

При заправке следите за тем, чтобы уровень масла не превышал максимально допустимый B: его превышение ведет к повреждению двигателя и каталитического нейтрализатора.

Если максимальный уровень превышен, **не запускайте двигатель** и свяжитесь с официальным дилером компании-производителя.



Перед проведением любых работ в моторном отсеке обязательно выключите зажигание ➔ 2.2.

УРОВЕНЬ МАСЛА В ДВИГАТЕЛЕ: долив, заправка (1/2)

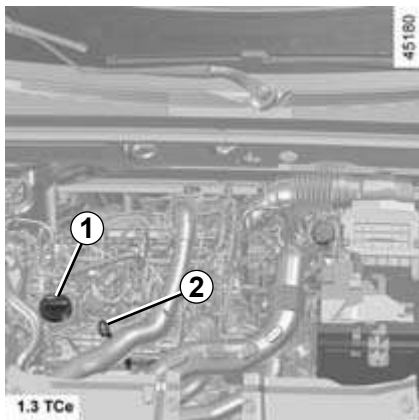

Долив масла/заправка

Автомобиль с неработающим холодным двигателем (например, до первого в течение дня запуска двигателя) должен находиться на горизонтальной площадке.

Не превышайте уровень «**maxi**» и не забудьте установить на место пробку **1** и щуп **2**.

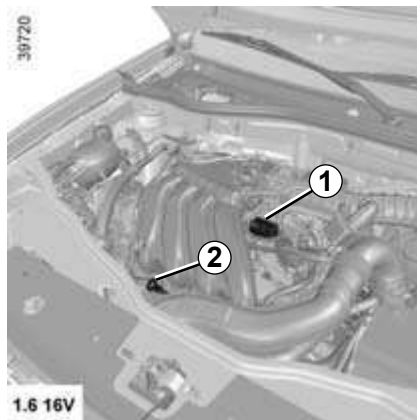

- Отверните пробку **1**;
- долейте масло до уровня (для справки: интервал между отметками «**mini**» и «**maxi**» щупа **2** соответствует объему 1,5-2 л, в зависимости от модели двигателя);
- подождите около 10 минут, чтобы масло полностью стекло;
- проверьте уровень масла с помощью щупа **2** (как указано выше).

Проверив уровень, вставьте маслоизмерительный щуп до упора и заверните до упора пробку.



Превышение максимального уровня масла в двигателе

При заправке следите за тем, чтобы уровень масла не превышал максимально допустимый: его превышение ведет к повреждению двигателя и каталитического нейтрализатора.

Если максимальный уровень превышен, **не запускайте двигатель** и свяжитесь с официальным дилером компании-производителя.



Долив моторного масла

Используйте воронку или надежно изолируйте область вокруг заливной горловины, чтобы избежать попадания заливаемого моторного масла на горячие поверхности деталей в моторном отсеке или на легко повреждаемые детали (например, элементы электрооборудования).

Существует опасность возгорания.

УРОВЕНЬ МАСЛА В ДВИГАТЕЛЕ: долив, заправка (2/2)

Замена масла в двигателе

Периодичность замены: см. программу технического обслуживания автомобиля.

Объем масла в двигателе

См. документ по техническому обслуживанию или обратитесь на сервисную станцию официального дилера компании-производителя.

Всегда проверяйте уровень масла в двигателе с помощью щупа описанным выше способом (уровень масла не должен быть ниже отметки «mini» и выше отметки «maxi» на щупе).

Тип моторного масла

См. программу технического обслуживания автомобиля.



Запрещено оставлять двигатель работающим в закрытом помещении, так как отработавшие газы токсичны.



Заправка: доливая масло, следите за тем, чтобы оно не попало на детали двигателя – это может вызвать возгорание. Не забудьте правильно завернуть пробку, иначе может произойти возгорание при попадании масла на горячие детали двигателя.

При обнаружении ненормального падения уровня масла обратитесь на дилерскую сервисную станцию.



При работах в непосредственной близости от двигателя необходимо учитывать, что он может быть горячим. А также помните, что вентилятор системы охлаждения может включиться в любой момент. Об этом напоминает сигнальная лампа  в моторном отсеке.

Опасность травм.



Перед выполнением работ в моторном отсеке следует выключить зажигание, нажав кнопку выключения двигателя. Не включайте функцию дистанционного запуска двигателя и убедитесь, что автозапуск двигателя не запрограммирован (➔ 2.2, см. инструкцию по использованию мультимедийной системы автомобиля).



Замена масла: если Вы производите замену масла на горячем двигателе, будьте внимательны и осторожны, чтобы не обжечься сливаемым маслом.

УРОВНИ ЭКСПЛУАТАЦИОННЫХ ЖИДКОСТЕЙ (1/3)

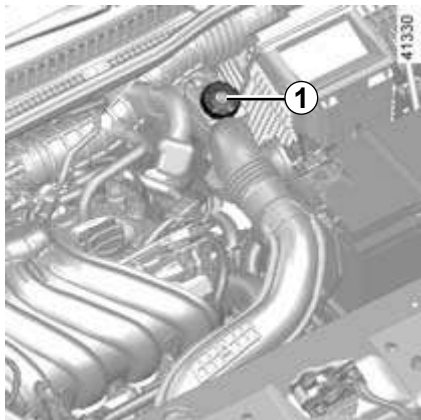

Тормозная жидкость

Необходимо регулярно проверять уровень тормозной жидкости, особенно если Вы замечаете даже небольшое уменьшение эффективности работы тормозной системы.

Проверка уровня осуществляется на остановленном на горизонтальной площадке автомобиле с выключенным двигателем.

При обнаружении ненормального падения уровня тормозной жидкости срочно свяжитесь с официальным дилером компании-производителя.

Уровень

В нормальных условиях уровень понижается по мере износа тормозных колодок, но он ни в коем случае не должен опускаться ниже отметки «mini» на бачке тормозной жидкости 1.

Если Вы хотите проверить степень износа тормозных дисков и барабанов самостоятельно, обратитесь за необходимой консультацией к официальному дилеру компании-производителя.



Перед выполнением работ в моторном отсеке следует выключить зажигание, нажав кнопку выключения двигателя. Не включайте функцию дистанционного запуска двигателя и убедитесь, что автозапуск двигателя не запрограммирован (→ 2.2, см. инструкцию по использованию мультимедийной системы автомобиля).

Долив жидкости

После проведения любых работ с гидравлической системой следует заменить находящуюся в ней жидкость. Эту работу должен выполнять специалист.

Используйте только жидкость, предписанную производителем и расфасованную в запечатанные емкости.

Периодичность замены

См. программу технического обслуживания автомобиля.



При работах в непосредственной близости от двигателя необходимо учитывать, что он может быть горячим.

А также помните, что вентилятор системы охлаждения может включиться в любой момент. Об этом напоминает

сигнальная лампа  в моторном отсеке.

Опасность травм.

УРОВНИ ЭКСПЛУАТАЦИОННЫХ ЖИДКОСТЕЙ (2/3)

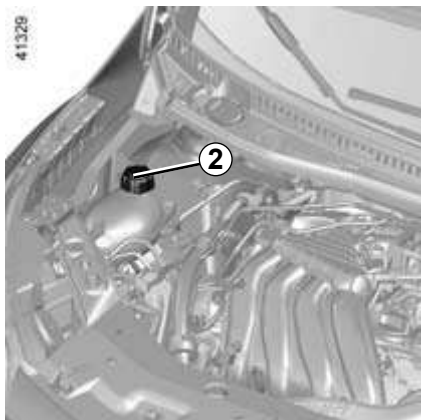

Охлаждающая жидкость

На остановленном на горизонтальной площадке автомобиле с выключенным двигателем уровень **в холодном двигателе** должен находиться между метками «mini» и «maxi» расширительного бачка **2**.

Доливайте охлаждающую жидкость в **расширительный бачок при холодном двигателе** до уровня метки «mini».

При обнаружении ненормального падения уровня безотлагательно свяжитесь с официальным дилером компании-производителя.

Периодичность проверки уровня охлаждающей жидкости

Регулярно проверяйте уровень охлаждающей жидкости (при отсутствии охлаждающей жидкости двигатель может выйти из строя).

При необходимости долива используйте только охлаждающую жидкость, предписанную производителем, которая обеспечивает:

- защиту от замерзания;
- антикоррозионную защиту системы охлаждения двигателя.

Периодичность замены

См. программу технического обслуживания автомобиля.



Не проверяйте и не обслуживайте систему охлаждения при горячем двигателе.

Это может привести к ожогам.

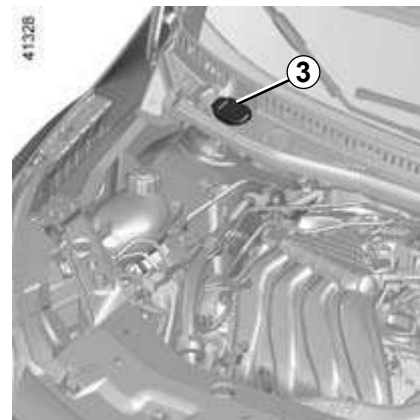

Бачок омывателя ветрового стекла

Заправка: откройте пробку **3**, залейте жидкость до видимого уровня и закройте пробку.

Этот бачок обеспечивает жидкостью омыватели ветрового и заднего стекол.

Заливаемая жидкость: состав для стеклоомывателя (зимой применяйте незамерзающую жидкость).

Используйте жидкости, рекомендованные техническими службами официальной дилерской сети компании-производителя.

УРОВНИ ЭКСПЛУАТАЦИОННЫХ ЖИДКОСТЕЙ (3/3) / ФИЛЬТРЫ

Фильтры

Замена фильтрующих элементов (воздушного и топливного фильтров и т. д.) проводится при выполнении технического обслуживания вашего автомобиля.

Периодичность замены фильтрующих элементов: см. программу технического обслуживания вашего автомобиля.



Перед проведением любых работ в моторном отсеке обязательно выключите зажигание ➔ 2.2.



Перед работами в подкапотном пространстве убедитесь, что переключатель стеклоочистителя находится в положении «Выключено».

Опасность травм.



При работах в непосредственной близости от двигателя необходимо учитывать, что он может быть горячим. А также помните, что вентилятор системы охлаждения может включиться в любой момент. Об этом напоминает сигнальная лампа  в моторном отсеке.

Опасность травм.

ДАВЛЕНИЕ ВОЗДУХА В ШИНАХ

Наклейка А

Откройте водительскую дверь, чтобы прочитать надписи на ней.

Давление воздуха необходимо измерять в холодных шинах.

Если нет возможности измерить давление в **холодных** шинах, следует увеличить рекомендованные значения на **0,2-0,3 бар** (или **3 PSI**). **Никогда не выпускайте воздух из нагретых шин для приведения давления в норму.**

В: размеры шин, установленных на автомобиле.

С: давление воздуха в передних шинах.

D: давление воздуха в задних шинах.

E: размеры запасного колеса;

F: давление в шине запасного колеса.

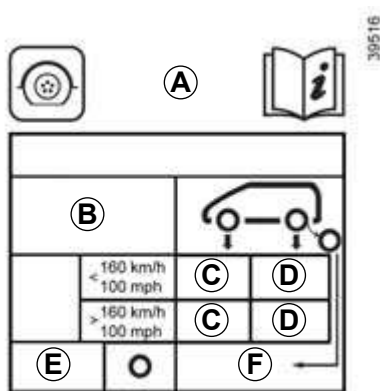

Особое примечание для полностью загруженных автомобилей (до максимальной разрешенной массы), **буксирующихся прицеп**. Максимальная скорость движения не должна превышать **100 км/ч**, а давление в шинах следует увеличить на **0,2 бар** ➔ 6.7. **Опасность прокола шины.**



В целях вашей безопасности соблюдайте требования действующего законодательства в отношении эксплуатации шин.

На всех колесах автомобиля следует использовать шины только той марки, размера, типа и рисунка протектора, что были установлены на автомобиль первоначально, а также с одинаковой степенью износа.

Они должны иметь индексы грузоподъемности и скорости не меньше индексов оригинальных шин или соответствовать требованиям, установленным производителем автомобиля.

Несоблюдение данных указаний может отразиться на вашей безопасности и повлиять на соответствие автомобиля установленным требованиям.

Возможен риск потери контроля над автомобилем.

АККУМУЛЯТОРНАЯ БАТАРЕЯ (1/2)

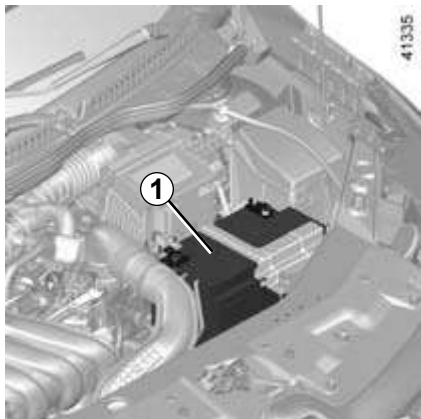

В зависимости от комплектации автомобиля, аккумуляторная батарея **1** закрыта крышкой и не требует обслуживания. **Запрещается ее открывать и доливать в нее жидкость.**

Однако в определенных условиях эксплуатации может потребоваться своевременная подзарядка батареи (➔ стр. 5.26).



Поскольку на автомобиле установлена **специальная аккумуляторная батарея**, необходимо заменять ее аналогичной батареей. Обратитесь на сервисную станцию официального дилера компании-производителя.

Степень заряда вашей аккумуляторной батареи может уменьшаться особенно быстро в следующих условиях эксплуатации:

- длительные стоянки и редкие поездки на короткое расстояние;
- частые запуски двигателя и короткие поездки;
- затрудненный пуск двигателя и понижение наружной температуры;
- длительная работа потребителей электроэнергии (радио-мультимедийная система, освещение и т. п.) при включенном двигателе.

В случае глубокого разряда вследствие неблагоприятных условий эксплуатации может потребоваться замена аккумуляторной батареи, что выходит за рамки гарантийных обязательств производителя.

Замена аккумуляторной батареи

Ввиду сложности этой операции мы рекомендуем Вам обратиться на сервисную станцию официального дилера компании-производителя.



Перед выполнением любых работ в моторном отсеке необходимо выключить зажигание, нажав кнопку выключения двигателя ➔ 2.2.



При работе с аккумуляторной батареей будьте осторожны, так как в ней содержится раствор серной кислоты. Не допускайте попадания электролита на кожу и в глаза. Если это все же произойдет, тщательно промойте пораженный участок большим количеством воды. При необходимости обратитесь к врачу.

Во избежание взрыва газов не используйте источники открытого огня, искрения и нагревательные приборы в непосредственной близости от аккумуляторной батареи.

АККУМУЛЯТОРНАЯ БАТАРЕЯ (2/2)

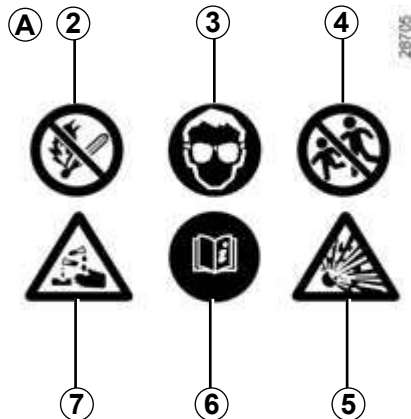
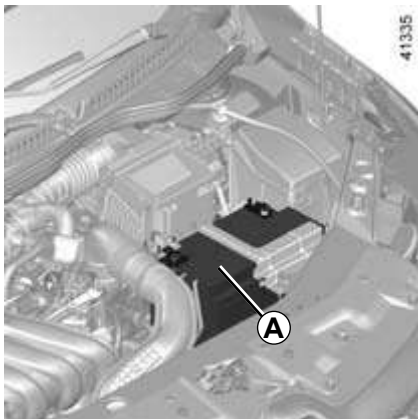

Этикетка A

Соблюдайте указания, приведенные на аккумуляторной батарее:

- 2 запрещено курить и использовать открытый огонь;
- 3 обязательно использование средств защиты зрения;
- 4 хранить в месте, недоступном для детей;
- 5 взрывчатые вещества;
- 6 см. руководство;
- 7 вещества, вызывающие коррозию.



При работах в непосредственной близости от двигателя необходимо учитывать, что он может быть горячим.

А также помните, что вентилятор системы охлаждения может включиться в любой момент. Об этом напоминает

сигнальная лампа  в моторном отсеке.

Опасность травм.

УХОД ЗА КУЗОВОМ АВТОМОБИЛЯ (1/3)

Правильный уход за автомобилем позволит дольше сохранить его в исправном состоянии. Поэтому рекомендуется регулярно мыть внешние поверхности автомобиля.

Ваш автомобиль оснащен эффективной системой антикоррозионной защиты. Тем не менее существует целый ряд факторов, способных вызвать коррозионные повреждения.

Атмосферные факторы, способствующие коррозии:

- загрязнение атмосферы (в городах и промышленных зонах),
- воздух, насыщенный парами солей (на морских побережьях, особенно в жаркую погоду),
- сезонные и влажностные климатические условия (соль на дорогах в зимнее время, вода для полива улиц и т. д.).

Возможные повреждения при езде

Абразивные воздействия

Пыль, песок, грязь, гравий, вылетающий из-под колес автомобилей, и т. д.

Минимальные меры предосторожности позволят уберечь ваш автомобиль от этих опасностей.

Что следует делать?

Регулярно мойте ваш автомобиль **при выключенном двигателе** (никогда не используйте абразивные моющие средства).

Смывайте обильной струей под напором:

- древесные смолы или промышленные загрязнения;
- грязь, скапливающуюся в колесных арках и на днище кузова;
- **экскременты птиц**, вступающие в химическую реакцию с лакокрасочным покрытием и приводящие к **быстрому обесцвечиванию и даже к отслоению слоя краски**. Такие пятна **необходимо** незамедлительно смывать, так как впоследствии их невозможно будет удалить путем полировки;
- налет соли – главным образом в колесных арках и на днище автомобиля — после езды по дорогам, посыпанным химическими реагентами.

Регулярно удаляйте с автомобиля продукты растительного происхождения (смолу, листья и др.).

Соблюдайте местное законодательство в отношении мойки автомобилей (например, запрещается мыть автомобили на дорогах общего пользования).

Во время движения по дорогам, покрытым гравием, соблюдайте безопасную дистанцию между автомобилями, чтобы камни не повредили лакокрасочное покрытие автомобиля.

Незамедлительно обрабатывайте поврежденные места для предотвращения распространения коррозии.

Если ваш автомобиль имеет гарантию на защиту от коррозии, регулярно посещайте сервисные станции для проведения технических осмотров. См. программу технического обслуживания автомобиля.

При необходимости мойки механических элементов, шарниров, петель и др. обязательно следует обеспечить последующую защиту с помощью нанесения специальных покрытий, рекомендованных производителем автомобиля.

Рекомендованные средства для ухода за кузовом и салоном автомобиля Вы можете приобрести в официальной дилерской сети компании-производителя.

УХОД ЗА КУЗОВОМ АВТОМОБИЛЯ (2/3)

Чего не следует делать?

Мойка автомобиля на ярком солнце или при температуре воздуха ниже 0 °С.

Удаление грязи или пятен без предварительного увлажнения.

Накопление грязи на кузове автомобиля.

Отсутствие обработки начинающихся очагов коррозии на сколах и царапинах.

Удаление пятен растворителями, способными повредить лакокрасочное покрытие.

Эксплуатация на заснеженных и грязных дорогах без систематической мойки, скопление грязи и снега на кузове, особенно на арках колес и на днище.



Недопустимо также обезжиривать или очищать кузов с помощью мойки под высоким давлением или распыления химических веществ, не рекомендованных производителем:

- механические и электрические узлы, агрегаты и компоненты (например, в моторном отсеке);
- днище кузова;
- детали с петлями (например, внутри дверей);
- окрашенные пластмассовые наружные детали (например, бамперы).

Все это может привести к окислению или нарушению нормальной работы деталей.

УХОД ЗА КУЗОВОМ АВТОМОБИЛЯ (3/3)

Особенности автомобилей с матовым покрытием

Данный тип лакокрасочного покрытия требует соблюдения определенных мер предосторожности.

Что следует делать?

Мыть кузов вручную большим количеством воды при помощи мягкой губки или салфетки.

Чего не следует делать?

Использовать для полировки продукты на основе воска.

Интенсивно тереть кузов.

Мыть автомобиль в автоматической мойке с вращающимися щетками.

Наклеивать на кузов различные наклейки (могут остаться пятна).



Мыть автомобиль при помощи устройств высокого давления.

Подготовка автомобиля к автоматической мойке

Установите рычаг стеклоочистителя в положение «выключено» ➔ 1.73. Проверьте надежность крепления наружных аксессуаров, дополнительных световых приборов, зеркал заднего вида и т. д.; щетки стеклоочистителей следует надежно зафиксировать с помощью клейкой ленты.

Если ваш автомобиль оборудован штатной радиоантенной, то перед мойкой снимите ее.

Снимите клейкую ленту и после мойки установите антенну радиотелефона на место.

Очистка фар, датчиков, видеокамер и т. п.

Для очистки следует использовать мягкую ткань или вату. При значительном загрязнении смочите их мыльной водой, а затем протрите мягкой ветошью или хлопчатобумажной тканью.

В завершение осторожно протрите стекла сухой мягкой тканью.

Не используйте спиртосодержащие чистящие средства и механические приспособления (например, скребки).

УХОД ЗА САЛОНОМ АВТОМОБИЛЯ (1/2)

Правильный уход за автомобилем позволит дольше сохранить его в исправном состоянии. Поэтому рекомендуется регулярно выполнять уборку его салона.

Любые пятна следует немедленно удалять.

Независимо от вида загрязнения используйте для удаления пятна холодный **мыльный раствор** (при необходимости теплый) **на основе обычного мыла**.

Использование моющих средств (жидкостей для мытья посуды, порошковых или спиртосодержащих продуктов) запрещается.

Используйте мягкую ветошь.

Прополощите салфетку и соберите излишки.

Мультимедийный экран

Обслуживание экрана может зависеть от типа мультимедийного оборудования. См. подробную информацию в руководстве по эксплуатации мультимедийной системы.

Стекла приборов

(щиток приборов, часы, дисплей указателя наружной температуры, дисплей автомагнитолы и т. п.)

Для очистки следует использовать мягкую ткань или вату.

Если сухая чистка не дает результатов, слегка смочите мягкую ткань (или вату) в мыльном растворе и протрите загрязненные участки, а затем протрите их еще раз мягкой влажной тканью или ватой.

В завершение **осторожно** протрите стекла сухой мягкой тканью.

Не используйте жидкости, содержащие спирт, и/или не распыляйте аэрозоли в этой зоне.

Ремни безопасности

Ремни должны быть всегда чистыми. Используйте либо моющие вещества, рекомендованные техническими службами компании-производителя (дилерские центры), либо губку, смоченную теплой мыльной водой; после очистки просушивайте сухой тканью.

Использование растворителей или красителей запрещено.

Обивка сидений и дверей

Удаляйте пыль с обивки салона **регулярно**.

Пятно от жидкости

Используйте мыльный раствор.

С помощью мягкой тряпки соберите или слегка промокните пятно (ни в коем случае не трите его), прополощите тряпку и соберите остаток пятна.

Загрязнение твердым или липким веществом

Немедленно удалите твердое или липкое загрязнение каким-нибудь плоским предметом наподобие шпателя (начиная от краев к центру, чтобы не размазать пятно).

Выполните чистку, как рекомендовано для случая с пятном от жидкости.

Пятна от конфет или жевательной резинки

Поместите на пятно кусочек льда, чтобы заморозить его, затем действуйте, как в случае загрязнения твердым веществом.

По всем вопросам, связанным с уходом за салоном или с его неудовлетворительным состоянием, обращайтесь к официальному дилеру.

УХОД ЗА САЛОНОМ АВТОМОБИЛЯ (2/2)

Демонтаж и установка съемных элементов оборудования салона

Если для чистки салона необходимо удалить съемные элементы (например, коврики), обратите внимание на то, чтобы при установке разместить их правильно и на прежнее место (коврик водителя должен быть размещен со стороны водителя) и закрепить их с помощью тех же деталей (например, коврик водителя необходимо закрепить теми же деталями, которыми он крепился изначально).

Перед началом движения обязательно убедитесь, что ничто не мешает управлению автомобилем (обеспечивается свободный ход педалей, коврик не препятствует перемещению ног и т. п.).

Чего не следует делать?

Не рекомендуется располагать рядом с дефлекторами системы вентиляции предметы, которые могут повредить покрытие приборной панели (дезодоранты, духи и т. п.).



Не рекомендуется использовать для чистки салона устройства, работающие под высоким давлением или распыляющие чистящие средства.

Без принятия специальных защитных мер это может повлечь выход из строя электрических или электронных систем автомобиля.

Глава 5. Практические советы

Прокол шины, запасное колесо	5.2
Инструменты	5.4
Замена колеса	5.6
Шины (безопасность эксплуатации шин и колес, зимняя эксплуатация)	5.8
Фары (замена ламп)	5.12
Задние фонари и габаритные огни (замена ламп)	5.14
Фонари освещения салона (замена ламп)	5.16
Ключ-карта: элемент питания	5.19
Предохранители	5.21
Аккумуляторная батарея: действия при разрядке	5.26
Дополнительное и аксессуарное оборудование	5.28
Щетки стеклоочистителей (замена)	5.29
Буксировка автомобиля	5.31
Неисправности	5.34

ПРОКОЛ ШИНЫ, ЗАПАСНОЕ КОЛЕСО (1/2)



В случае стоянки на обочине дороги Вы должны предупредить других участников движения о присутствии вашего автомобиля посредством установки сигнального треугольника или других устройств, предписываемых местными нормативными актами страны, в которой Вы находитесь.



Никогда не оставляйте инструменты рассыпанными в автомобиле: они могут нанести вам травмы при резком торможении. После использования инструментов правильно уложите их в соответствующие гнезда: существует риск получить травму.

Если в комплект запасного колеса входят болты, крайне важно, чтобы использовались именно они и именно с этим запасным колесом: см. маркировку на запасном колесе. Домкрат предназначен только для замены колеса. Ни в коем случае не используйте домкрат во время выполнения ремонта или для доступа под автомобиль.



Если запасное колесо хранилось в течение нескольких лет, передайте его механику сервисной станции для проверки пригодности колеса к безопасному использованию.

Автомобиль, укомплектованный запасным колесом, отличающимся от основных

- Установка более чем 1 такого запасного колеса вместо штатных на 1 автомобиль запрещена.
- Поскольку размеры специального запасного колеса отличаются от остальных, высота дорожного просвета автомобиля уменьшится.
- При первой возможности замените запасное колесо на колесо, идентичное первоначальному.
- При использовании этого запасного колеса (допустимо только временное его использование) скорость движения автомобиля не должна превышать значение, указанное на этикетке колеса.
- Установка запасного колеса может оказывать влияние на рабочие характеристики автомобиля. Не разгоняйтесь и не сбрасывайте скорость слишком резко. При повороте снижайте скорость.

ПРОКОЛ ШИНЫ, ЗАПАСНОЕ КОЛЕСО (2/2)



Запасное колесо, модификация 4x2 (2WD)

Оно расположено в держателе 5 под днищем автомобиля.

Для того чтобы достать запасное колесо:

- откройте дверь багажного отделения;
- отсоедините крышку 1;
- открутите болт 3 с помощью колесного ключа 2 до момента повышения сопротивления (следите за тем, чтобы болт не выкрутился полностью, в противном случае держатель упадет на землю) ➔ 5.4;
- отсоедините держатель 5, удерживая его за ручку 6;
- достаньте запасное колесо 4.

Для установки колеса в держатель:

- поместите замененное колесо в держатель 5;
- для возвращения держателя 5 в исходное положение выполните процедуру в обратном порядке и для окончательного закрепления узла затяните болт баллонным гаечным ключом 2;
- проверьте надежность его фиксации.



Запасное колесо, модификация 4x4 (4WD)

Колесо расположено в багажном отделении.

Чтобы достать его:

- откройте дверь багажного отделения;
- поднимите съемный пол 7;
- открутите центральное крепление 8;
- достаньте запасное колесо 9.

Примечание: убедитесь, что запасное колесо или замененное колесо правильно размещено в своей нише и не препятствует правильному расположению коврика багажного отделения.



Не прикасайтесь к деталям системы выпуска отработавших газов.

Опасность получения ожогов.

ИНСТРУМЕНТЫ (1/2)



Доступ к инструментам

Инструменты находятся в багажном отделении. Наличие различных инструментов зависит от комплектации автомобиля.

Отсоедините лючок **A**, взявшись за ручку **1**. Снимите лючок.



После использования инструментов убедитесь, что лючок **A** надежно закрыт.



Никогда не оставляйте инструменты рассыпанными в автомобиле: они могут нанести вам травмы при резком торможении. После использования инструментов правильно уложите их в соответствующие гнезда: существует риск получить травму.

Если в комплект запасного колеса входят болты, крайне важно, чтобы использовались именно они и именно с этим запасным колесом: см. маркировку на запасном колесе.

Домкрат предназначен только для замены колеса. Ни в коем случае не используйте домкрат во время выполнения ремонта или для доступа под автомобиль.

ИНСТРУМЕНТЫ (2/2)

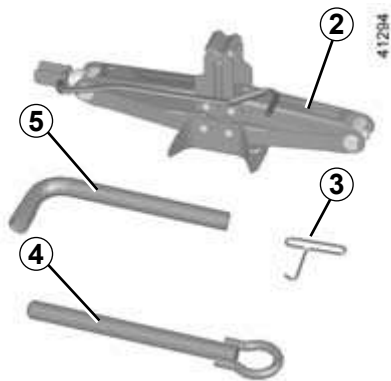

Домкрат 2

Для использования домкрата отверните гайку 6. Перед тем как убрать домкрат на место, полностью сложите его. Заверните гайку для закрепления домкрата.



Ключ для снятия колесных колпаков 3

Используется для снятия декоративных колесных колпаков.

Колесный ключ 5

Позволяет затягивать и отворачивать колесные болты и, в зависимости от комплектации автомобиля, обеспечивает доступ к запасному колесу.



Буксировочная проушина 4

➔ 5.31

ЗАМЕНА КОЛЕСА (1/2)



Автомобили, оборудованные домкратом и колесным ключом

При необходимости снимите декоративный колпак колеса ➔ 5.4 Ослабьте затяжку колесных болтов с помощью колесного ключа 4. Установите его так, чтобы усилие, прикладываемое к рукоятке ключа, было направлено сверху вниз.

Отметьте ближайшее к заменяемому колесу место 1 для установки домкрата; домкрат **обязательно** должен быть установлен в этом месте. Расположите домкрат 3 горизонтально, установив головку домкрата 2 в соответствующем опорном месте кузова.

Вращая винт домкрата вручную, раздвиньте домкрат так, чтобы опорная пятка зашла слегка под автомобиль.

Сделайте несколько оборотов до отрыва колеса от грунта.

Выверните и извлеките колесные болты.

Снимите колесо.

Наденьте запасное колесо на ступицу и поверните его до совпадения крепежных отверстий ступицы и колеса.



Во избежание опасности получения травм или повреждения автомобиля, поднимайте домкрат до положения, в котором колесо окажется не выше 3 см. от грунта.



При повреждении шины немедленно замените колесо.

Поврежденную шину должен осмотреть (и отремонтировать, если это возможно) шиномонтажник.



Включите аварийную световую сигнализацию.

Остановите автомобиль в стороне от движения автотранспорта на твердой нескользящей горизонтальной поверхности. Затяните стояночный тормоз и включите передачу (первую или заднего хода).

Попросите всех пассажиров выйти из автомобиля и держаться в стороне от проезжей части.



В случае вынужденной остановки на обочине дороги Вы должны предупреждать других участников движения о присутствии вашего автомобиля посредством установки сигнального треугольника или других устройств, предписываемых местными нормативными актами страны, в которой Вы находитесь.

ЗАМЕНА КОЛЕСА (2/2)

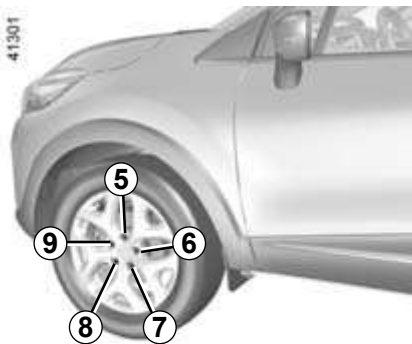

Заверните плотно болты, убедившись в правильном расположении колеса на ступице, и опустите домкрат.

Когда колесо полностью опустится на землю, окончательно туго затяните болты, начиная с болта **5**, затем **7**, **9**, **6** и заканчивая болтом **8**. При первой же возможности обратитесь в соответствующую мастерскую для проверки герметичности и давления воздуха в шине установленного колеса, а также степени затяжки колесных болтов.



Не оставляйте инструменты незакрепленными, т. к. они могут вылететь и нанести травму при резком торможении. После использования инструментов правильно уложите их в соответствующие гнезда, чтобы **исключить риск последующего травмирования**.

Если в комплект запасного колеса входят болты, крайне важно, чтобы использовались именно они и именно с этим запасным колесом: см. маркировку на запасном колесе.

Домкрат предназначен только для замены колеса. Ни при каких обстоятельствах он не должен использоваться во время выполнения ремонтных работ под автомобилем.

Примечание: убедитесь, что запасное колесо или замененное колесо правильно размещено в своей нише и не препятствует правильному расположению коврика багажного отделения.

ШИНЫ (1/4)

Шины и безопасность движения

Шины – единственный элемент автомобиля, который находится в постоянном контакте с дорогой, поэтому очень важно следить за исправностью шин вашего автомобиля. Вы должны строго следовать местным требованиям, предусмотренным правилами дорожного движения.



Для вашей безопасности необходимо строго соблюдать требования действующего законодательства в отношении эксплуатации шин.

На всех колесах автомобиля должны быть установлены шины только той марки, размера, типа и рисунка протектора, что были установлены на автомобиль первоначально, при этом у них должна быть одинаковая степень износа.

Все шины должны иметь индексы грузоподъемности и скорости не меньше индексов оригинальных шин или соответствовать требованиям, установленным производителем автомобиля.

Несоблюдение данных указаний может отразиться на вашей безопасности и повлечь за собой ответственность автомобиля требованиям законодательства.

Возможен риск потери контроля над автомобилем.

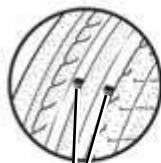

1



2

Уход за шинами

Шины должны быть в исправном состоянии, а протектор должен иметь достаточную глубину рисунка. Шины, рекомендованные техническими отделами компании-производителя, имеют специальные выступы-индикаторы износа 1, которые отформованы на беговой дорожке колеса.

При износе рельефа протектора до уровня, когда выступы-индикаторы **становятся видны 2**, необходимо заменить шины, т.к. глубина рисунка протектора уменьшилась до **1,6 мм**, что **приводит к плохому сцеплению на мокрой дороге**.

Перегрузка автомобиля, длительное движение с высокой скоростью по автомагистралям, особенно в жаркую погоду, или постоянная езда по дорогам с плохим покрытием вызывают быстрый износ шин и снижают их безопасность.



Такие ошибки при вождении автомобиля, как наезды на препятствия (например, на бордюрный камень), могут привести к повреждениям шин и колесных дисков, а также к нарушению правильной геометрии передней или задней подвески. В этом случае обратитесь для проверки на сервисную станцию официального дилера компании-производителя.

ШИНЫ (2/4)

Давление воздуха в шинах

Давление воздуха в шинах (в том числе в запасном колесе) должно всегда строго соответствовать рекомендованным значениям, его следует проверять не реже одного раза в месяц, а также перед каждой длительной поездкой (см. этикетку, приклеенную на кромке двери водителя).



Недостаточное давление в шинах приводит к их интенсивному и неравномерному износу и перегреву, что снижает безопасность движения и может вызвать:

- ухудшение устойчивости автомобиля на дороге;
- разрыв или разрушение беговой дорожки протектора.

Давление в шинах необходимо изменять в зависимости от загрузки и максимальной скорости движения автомобиля. Отрегулируйте давление в зависимости от условий эксплуатации ➔ 4.10.

Давление воздуха должно проверяться в холодных шинах – не следует снижать давление в шинах, если измеренная сразу же после поездки на высокой скорости или в жаркую погоду величина давления будет превышать рекомендованные значения.

Если нет возможности измерить давление в **холодных шинах**, следует увеличить рекомендованные значения на **0,2-0,3** бар.

Никогда не выпускайте воздух из нагретых шин для приведения давления в норму.

Особенность

В зависимости от комплектации, в автомобиле может быть адаптер, устанавливаемый на клапан перед подкачиванием шины.

Ваш автомобиль снабжен колесами большого размера. Они более чувствительны к неточностям балансировки. В случае появления вибраций при движении обратитесь на сервисную станцию официального дилера компании-производителя.



Внимание! Плохо завинченный колпачок вентиля или его отсутствие может стать причиной ухудшения герметичности шин и падения давления в них. Колпачки вентиля всегда должны быть идентичны первоначально установленным и полностью завинчены.

ШИНЫ (3/4)

Замена шин



В целях безопасности замена шин должна производиться только специалистом.

Одновременная установка на автомобиль шин различного типа приведет к тому, что:

- ваш автомобиль больше не будет отвечать требованиям действующих правил;
- ухудшится управляемость автомобиля;
- увеличатся усилия, прилагаемые к рулевому колесу.



Внимание! Плохо завинченный колпачок вентиля или его отсутствие может стать причиной ухудшения герметичности шин и падения давления в них.

Колпачки вентиля всегда должны быть идентичны первоначально установленным и полностью завинчены.

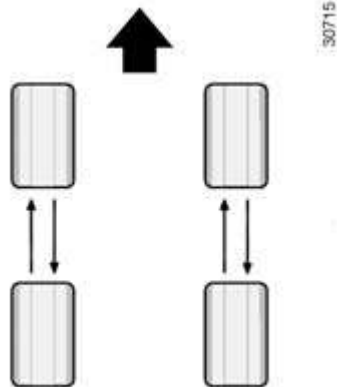

Перестановка колес

Версия 4x4

На полноприводном автомобиле рекомендуется периодически менять колеса местами с тем, чтобы износ шин был равномерным.

Меняйте колеса местами по приведенной выше схеме, периодичность этой операции может быть указана в сервисной программе вашего автомобиля.

Версия 4x2

На переднеприводном автомобиле перестановку колес выполнять не рекомендуется.

Во всех случаях рекомендуем Вам обратиться к официальному дилеру компании-производителя, где Вы получите рекомендации по выбору наиболее подходящего для вашего автомобиля оборудования.

ШИНЫ (4/4)

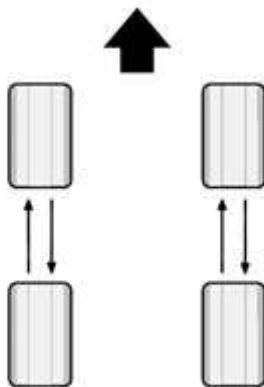

Запасное колесо

➔ 5.2 и ➔ 5.6

Шины для движения по льду и снегу, или «зимние» шины

Мы рекомендуем Вам установить такие шины **на все 4 колеса**, что обеспечит вашему автомобилю наилучшее сцепление с дорогой.

Внимание! Иногда на этих шинах указаны направление вращения колеса при движении автомобиля вперед и величина максимальной скорости, которая может быть ниже максимальной скорости вашего автомобиля.

Шипованные шины

Шипованные шины могут использоваться только ограниченное время и в соответствии с местным законодательством и правилами дорожного движения.

Необходимо придерживаться скоростных ограничений, установленных действующими правилами.

Шипованные шины также должны быть установлены на все колеса автомобиля.

Во всех случаях рекомендуем Вам обратиться к официальному дилеру компании-производителя, где Вы получите рекомендации по выбору наиболее подходящего для вашего автомобиля оборудования.

ФАРЫ: замена ламп (1/2)

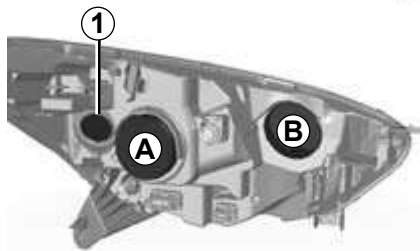

Указатель поворота

Поверните патрон **1** на четверть оборота, чтобы извлечь лампу.

Тип лампы: PY21W.

После установки лампы убедитесь в ее надежной фиксации.



Перед выполнением любых работ в моторном отсеке необходимо выключить зажигание, нажав кнопку выключения двигателя ➔ 2.2.

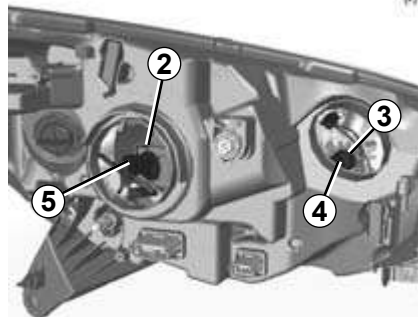

Ближний свет фар

Замена лампы:

- снимите крышку **A**;
- отсоедините электропроводку **5** (черный наконечник);
- отсоедините пружинный фиксатор **2** и извлеките лампу.

Тип лампы: H1.

Дальний свет фар

Замена лампы:

- снимите крышку **B**;
- отсоедините электропроводку **4** (черный наконечник);
- отсоедините пружинный фиксатор **3** и извлеките лампу.

Тип лампы: H1.

Обязательно используйте лампы с колбой, не пропускающей ультрафиолетовое излучение U.V.55W, чтобы предотвратить повреждение пластмассовых рассеивателей фар.

Не прикасайтесь руками к стеклянной колбе лампы. Держите ее за цоколь.

Заменив лампу, проследите за правильной установкой крышки.



Лампы находятся под внутренним давлением и могут быть повреждены при неосторожном обращении.

Опасность травм.



При работах в непосредственной близости от двигателя необходимо учитывать, что он может быть горячим.

А также помните, что вентилятор системы охлаждения может включиться в любой момент. Об этом напоминает

сигнальная лампа  в моторном отсеке.

Опасность травм.

ФАРЫ: замена ламп (2/2)



Светодиодные фары (LED) – дальний свет фар/ближний свет фар/указатели поворота 6 (в зависимости от комплектации автомобиля)

Обратитесь к официальному дилеру компании-производителя.



Светодиодные (LED) дневные ходовые огни/габаритные огни 7

Обратитесь к официальному дилеру компании-производителя.

Светодиодные (LED) противотуманные фары 8

Обратитесь к официальному дилеру компании-производителя.

Дополнительные фары

Если вы хотите установить на ваш автомобиль противотуманные фары, обратитесь к официальному дилеру компании-производителя.

В соответствии с местным законодательством и из предосторожности приобретите у официального дилера компании-производителя запасной набор с комплектом ламп и предохранителей.



Все работы по техобслуживанию или модификации электрооборудования вашего автомобиля должны выполняться специалистами официальной дилерской сети компании-производителя, в противном случае неправильное подсоединение элементов электрооборудования может привести к его выходу из строя (это касается проводки, приборов и особенно генератора); кроме того, на сервисной станции имеются все необходимые инструменты для установки данного оборудования на ваш автомобиль.

ЗАДНИЕ ФОНАРИ И ГАБАРИТНЫЕ ОГНИ: замена ламп (1/2)

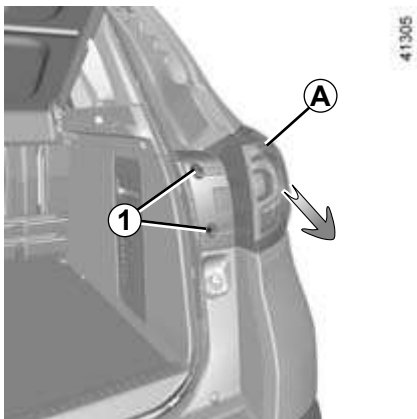

Стоп-сигналы и указатели поворота

Откройте дверь багажного отделения и открутите винты **1**. Вытяните в направлении **A** и снимите блок заднего фонаря.

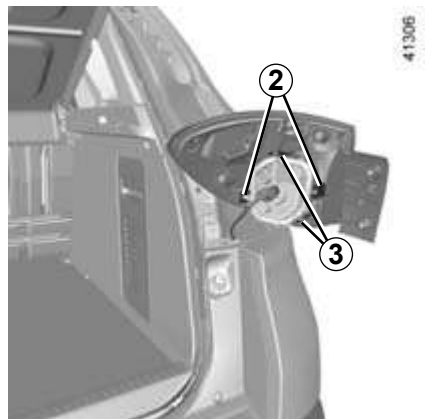

Отсоедините фиксаторы **2** и **3** и снимите разъемы **4**, чтобы извлечь патроны ламп **5**.

Замените лампу.

- 6** Стоп-сигнал
Тип лампы: P21W.
- 7** Сигнальная лампа включения указателей поворота
Тип лампы: PY21.

Для его обратной установки

Для установки действуйте в обратном порядке, соблюдая осторожность, чтобы не повредить жгут проводов.

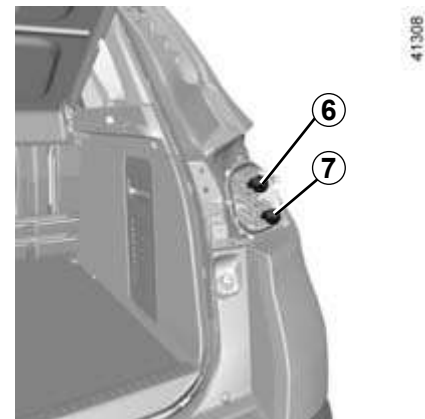
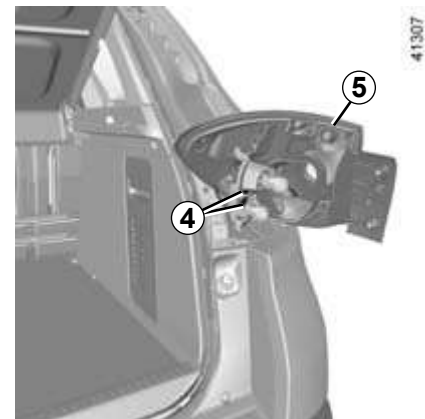

Лампы находятся под внутренним давлением и могут быть повреждены при неосторожном обращении.

Опасность травм.

ЗАДНИЕ ФОНАРИ И ГАБАРИТНЫЕ ОГНИ: замена ламп (2/2)

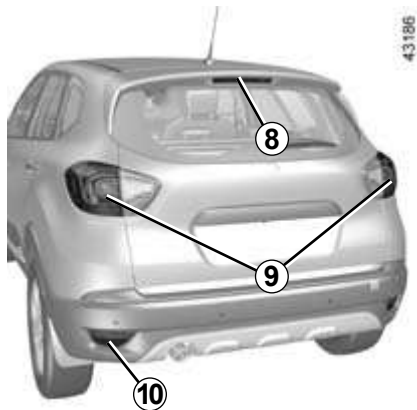

Третий фонарь стоп-сигнала 8

Обратитесь к официальному дилеру компании-производителя.

Светодиодные (LED) габаритные огни 9

Обратитесь к официальному дилеру компании-производителя.

Фонари заднего хода и задний противотуманный фонарь 10

В связи с необходимостью снятия заднего бампера обратитесь к представителю компании-производителя.

Тип лампы: P21W.

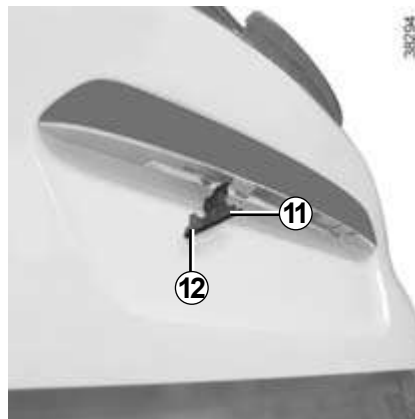

Фонари освещения номерного знака 11

- Отсоедините фонарь 11, нажав на язычок 12;
- снимите крышку фонаря для доступа к лампе.

Тип лампы: W5W.

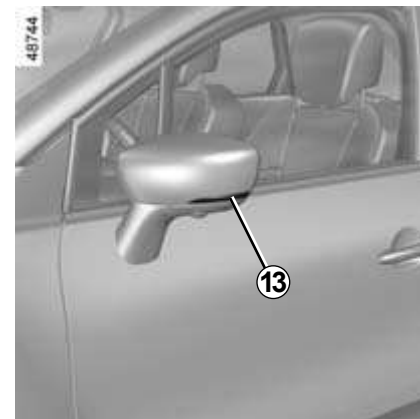

Боковые повторители указателей поворота 13

Требуется снятие зеркала заднего вида; обратитесь к официальному дилеру компании-производителя.

Тип лампы: WY5W или LED (в зависимости от комплектации автомобиля).

Обратитесь на сервисную станцию официального дилера компании-производителя.

ФОНАРИ ОСВЕЩЕНИЯ САЛОНА: замена ламп (1/3)



Передний плафон

С помощью инструмента типа плоской отвертки отсоедините рассеиватель.

Извлеките перегоревшую лампу.

Тип лампы 1: W5W.



Освещение перчаточного ящика (в зависимости от комплектации автомобиля)

Отсоедините фонарь 2 с помощью отвертки с плоским лезвием, надавив на фиксатор и сдвинув фонарь внутрь.

Отсоедините плафон.

Тип лампы: W5W.

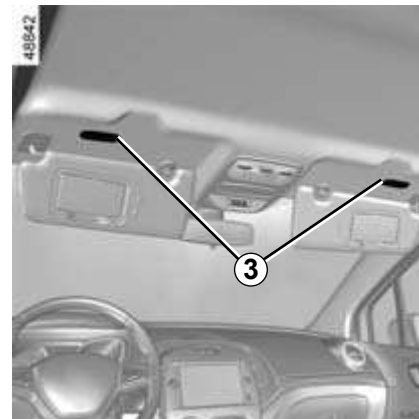

Фонари подсветки зеркала в противосолнечном козырьке (в зависимости от комплектации автомобиля)

С помощью шлицевой отвертки снимите светильник 3, нажав на фиксатор с левой стороны.

Извлеките перегоревшую лампу.

Тип лампы: W5W.



Лампы находятся под внутренним давлением и могут быть повреждены при неосторожном обращении.

Опасность травм.

ФОНАРИ ОСВЕЩЕНИЯ САЛОНА: замена ламп (2/3)



Задний плафон

С помощью отвертки с плоским лезвием отсоедините рассеиватель 4.



Извлеките перегоревшую лампу.

Тип лампы 5: W5W.



Лампы находятся под внутренним давлением и могут быть повреждены при неосторожном обращении.

Опасность травм.

ФОНАРИ ОСВЕЩЕНИЯ САЛОНА: замена ламп (3/3)



Освещение багажного отделения

Отсоедините фонарь, нажав на выступ 6 отверткой с плоским лезвием.

Отсоедините плафон.

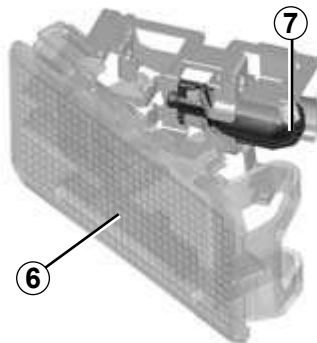

Достаньте лампу 7.

Тип лампы: W5W.



Лампы находятся под внутренним давлением и могут быть повреждены при неосторожном обращении.

Опасность травм.

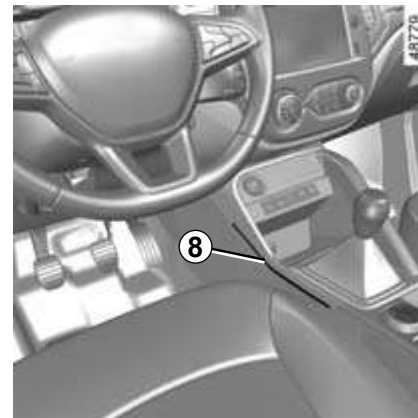

Светодиодная подсветка салона 8

Обратитесь на сервисную станцию официального дилера.

КЛЮЧ-КАРТА: элемент питания (1/2)

Неисправности

Если элемент питания карты слишком разряжен для нормальной работы, двигатель все равно можно запустить, а двери запереть или отпереть ➔ 1.10.



Для замены следует использовать элемент питания того же либо аналогичного типа (подробные сведения можно получить у официального дилера).



При замене:

– убедитесь, что элементы питания вставлены правильно.

Существует опасность повреждения;

– если крышку не удастся правильно закрыть, прекратите использование ключа-карты и не давайте его детям.



Замена элемента питания

При появлении на щитке приборов сообщения «КЛЮЧ-КАРТА РАЗРЯЖЕН» замените элемент питания в корпусе ключа-карты:

- сдвиньте заднюю часть корпуса **1** вниз, нажимая в зоне **A**;
- снимите крышку элемента питания **2**;



- извлеките элемент питания, нажав на него с одной стороны и приподняв с другой;
- замените его согласно инструкциям и шаблону на внутренней поверхности крышки.

Сборку выполняйте в обратном порядке, затем, находясь в непосредственной близости от автомобиля, нажмите 4 раза на одну из кнопок карты: при следующем запуске двигателя сообщение исчезнет.

Убедитесь в том, что крышка надежно защелкнулась.

Примечание: при замене элемента питания не следует касаться электронного блока и контактов ключа-карты.

КЛЮЧ-КАРТА: элемент питания (2/2)



Меры предосторожности при обращении с элементами питания

- Берегите новые и использованные элементы питания от детей;
- исключите возможность попадания в рот и проглатывания элементов питания.

Можно получить опасные для жизни химические ожоги;

- при попадании элемента питания в организм незамедлительно обратитесь к врачу.

Элементы питания можно приобрести на сервисной станции официального дилера. Срок службы элементов питания составляет около 2 лет. Следите за тем, чтобы на элементе питания не было пятен, это может привести к плохому электрическому контакту.

260113



Не выбрасывайте использованные элементы питания вместе с бытовыми отходами. Сдавайте их в организации, ответственные за их сбор и переработку.

ПРЕДОХРАНИТЕЛИ (1/5)



Предохранители в салоне A

При возникновении неисправности любого элемента электрооборудования прежде всего проверьте соответствующие предохранители.

Отсоедините крышку A.

В соответствии с законодательством и из предосторожности приобретите на сервисной станции компании-производителя запасной набор с комплектом ламп и предохранителей.

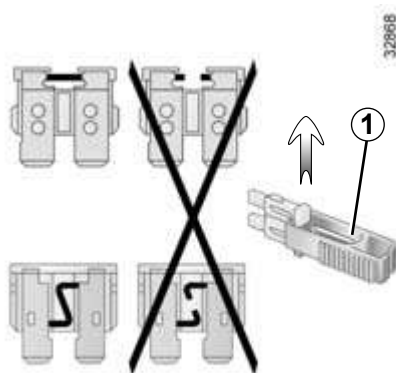

Зажим 1

Извлеките предохранитель с помощью зажима 1, расположенного на тыльной стороне крышки A.

Чтобы извлечь предохранитель из зажима, сдвиньте его в сторону (как показано на рисунке).

Свободные гнезда для предохранителей использовать не рекомендуется.

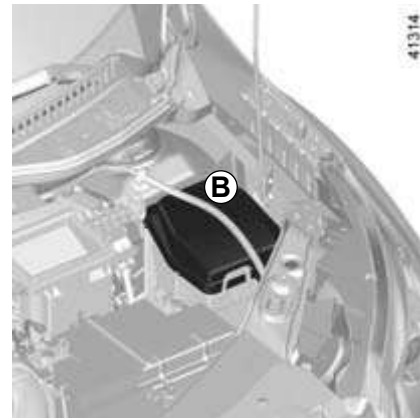

Плавкие предохранители в моторном отсеке B

Некоторые системы защищены предохранителями, находящимися в моторном отсеке в блоке B.

Ввиду затрудненного доступа, **рекомендуем Вам обращаться для замены этих предохранителей на сервисную станцию официального дилера компании-производителя.**



Проверьте соответствующий предохранитель и **замените его**, при необходимости, **обязательно новым предохранителем, имеющим тот же номинал.**

Предохранитель с большим значением номинального тока может вызвать перегрев электрической сети (риск возникновения пожара) в случае чрезмерного потребления электрической энергии оборудованием.

ПРЕДОХРАНИТЕЛИ (2/5)

Назначение предохранителей

(наличие предохранителей и их место расположения зависит от уровня комплектации автомобиля)

48845

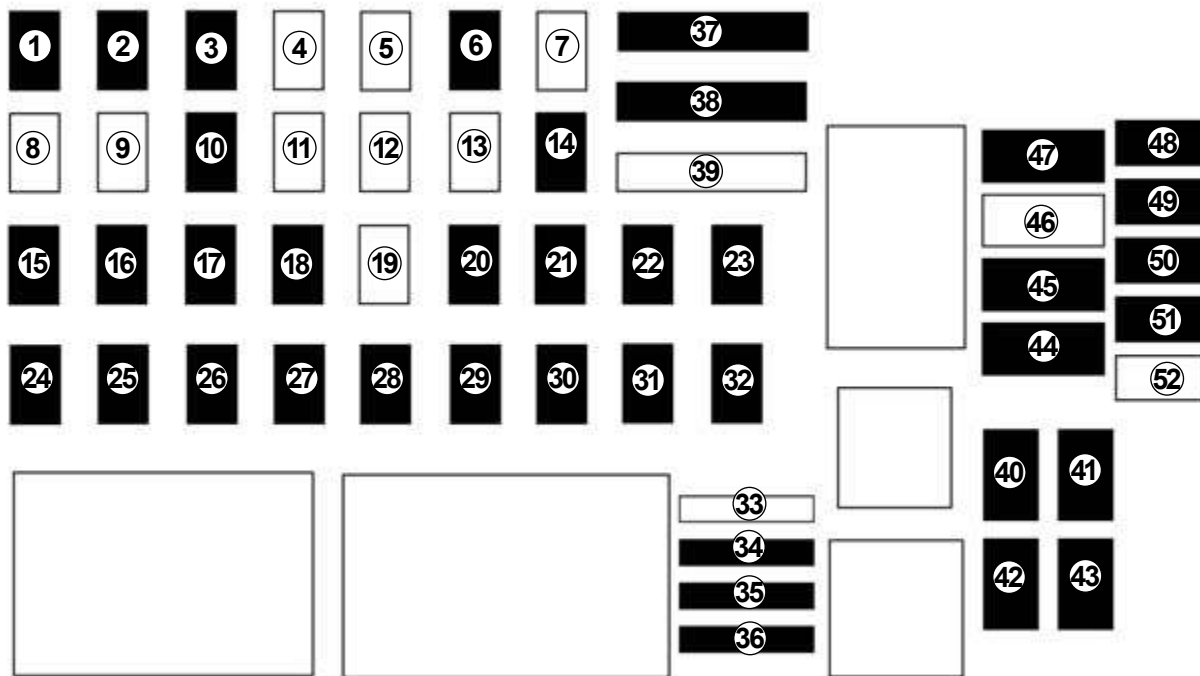

ПРЕДОХРАНИТЕЛИ (3/5)

Номер	Назначение
1	Заднее стекло, обогрев стекол, корректор фар, система помощи (контроль дистанции) при парковке, регулятор/ограничитель скорости движения, предупреждение о непристегнутом ремне безопасности, обогрев ветрового стекла, дополнительное отопление, внутреннее зеркало заднего вида, система контроля слепых зон
2	Стеклоочистители ветрового и заднего стекол
3	Аудиосистема, подогрев рулевого колеса, система кругового обзора, подогрев передних или задних сидений, мультимедийное оборудование
4 и 5	Не используется
6	Система обеспечения безопасности детей, автоматическое включение освещения, предупреждение о малой дистанции
7 - 9	Не используется

Номер	Назначение
10	Центральный блок управления освещением
11 - 13	Не используется
14	Стоп-сигнал, задний правый фонарь, задний левый фонарь
15	Система впрыска, стартер, щиток приборов
16	Подушки безопасности
17	Автоматическая коробка передач, полный привод 4x4
18	Электроусилитель рулевого управления
19	Не используется
20	Центральный блок управления освещением
21	Центральный блок управления освещением
22	Центральный блок управления стеклоочистителями

Номер	Назначение
23	USB-разъем мультимедийной системы, аудиосистема, радио, мультимедийная система, диагностический разъем
24	Центральный коммутационный блок в салоне
25	Телекоммуникационная система, центральный блок управления освещением
26	Центральный коммутационный блок в салоне
27	Центральный замок дверей

ПРЕДОХРАНИТЕЛИ (4/5)

Назначение предохранителей

(наличие предохранителей и их место расположения зависит от уровня комплектации автомобиля)

48845

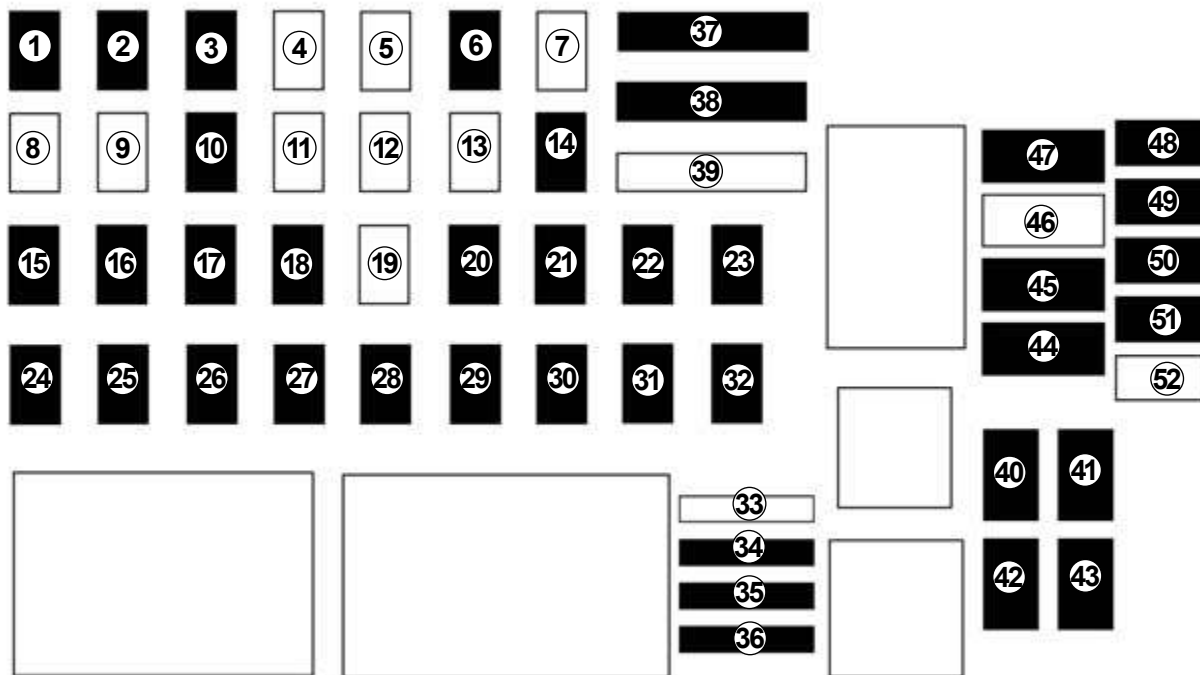

ПРЕДОХРАНИТЕЛИ (5/5)

Номер	Назначение
28	Запуск двигателя
29	Центральный блок доступа в автомобиль в режиме «свободные руки»
30	Звуковой сигнал
31	Щиток приборов
32	Прикуриватель
33	Не используется
34	Зеркала заднего вида с электроприводом, подсветка салона
35	Обогрев наружных зеркал заднего вида с электроприводом
36	ABS/ESC, стоп-сигналы, датчик положения сцепления, датчик угла поворота рулевого колеса
37	Плафон салона, освещение багажного отделения, подсветка вещевого ящика пассажира, электрические стеклоподъемники, кондиционер
38	Полный привод (4WD)

Номер	Назначение
39	Не используется
40	Электростеклоподъемники задних дверей справа и слева
41	Электрический стеклоподъемник пассажира
42	Электровентилятор салона
43	Импульсный стеклоподъемник водителя
44	Место для дополнительного оборудования
45	Аудиосистема, мультимедийная система
46	Не используется
47	Наружные зеркала заднего вида с электроприводом, заднее стекло с электрообогревом

Номер	Назначение
48	Усилитель
49	Заднее правое сиденье
50	Подогрев рулевого колеса
51	Обогреваемые сопла обдува
52	Не используется

АККУМУЛЯТОРНАЯ БАТАРЕЯ: действия при разрядке (1/2)

Во избежание искрения

- Перед отключением или подключением аккумуляторной батареи убедитесь в том, что потребители электроэнергии (плафоны освещения и т. п.) выключены.
- При подсоединении или отсоединении батареи от зарядного устройства следите за тем, чтобы оно было выключено.
- Не помещайте металлические предметы на аккумуляторную батарею: это может привести к короткому замыканию между клеммами.
- Чтобы отключить аккумуляторную батарею, подождите не менее 1 минуты после выключения зажигания.
- После установки тщательно подсоедините провода аккумуляторной батареи.



Перед выполнением любых работ в моторном отсеке необходимо выключить зажигание, нажав кнопку остановки двигателя ➔ 2.2.

Подсоединение зарядного устройства

Зарядное устройство должно быть совместимо с аккумуляторной батареей с номинальным напряжением 12 В.

Не отсоединяйте батарею при работающем двигателе. **Следуйте инструкции изготовителя по эксплуатации зарядного устройства.**



Некоторые аккумуляторные батареи требуют подзаряда по особой методике. Проконсультируйтесь по этому поводу на сервисной станции официального дилера компании-производителя.

Избегайте источников искр вблизи аккумуляторной батареи во избежание взрыва и производите заряд батареи в хорошо проветриваемом помещении. Существует опасность получения тяжелых травм.



При работе с аккумуляторной батареей будьте осторожны, так как в ней содержится раствор серной кислоты. Не допускайте попадания электролита на кожу и в глаза. Если это все же произойдет, тщательно промойте пораженный участок большим количеством воды. При необходимости обратитесь к врачу.

Во избежание взрыва газов не используйте источники открытого огня, искрения и нагревательные приборы в непосредственной близости от аккумуляторной батареи.

При работах в непосредственной близости от двигателя обратите внимание на то, что он может оказаться горячим. А также помните, что вентилятор системы охлаждения может включиться в любой момент.

Существует риск получить травму.

АККУМУЛЯТОРНАЯ БАТАРЕЯ: действия при разрядке (2/2)

Запуск двигателя от аккумуляторной батареи другого автомобиля

Если для запуска двигателя Вам нужно подключить питание от батареи другого автомобиля, приобретите на сервисной станции компании-производителя соответствующие провода (обратите внимание на их сечение). Если они у Вас уже есть, проверьте их состояние.

Обе батареи должны быть одинакового номинального напряжения 12 В. Емкость (ампер-час, А·ч) заряженной батареи должна быть в любом случае не меньше, чем у разряженной батареи.

Убедитесь также, что оба автомобиля не имеют между собой электрического контакта (из-за возможности короткого замыкания при соединении положительных выводов) и разряженная батарея правильно подсоединена. Выключите зажигание на вашем автомобиле.

Запустите двигатель автомобиля-донора, установите устойчивую среднюю частоту вращения его коленчатого вала.

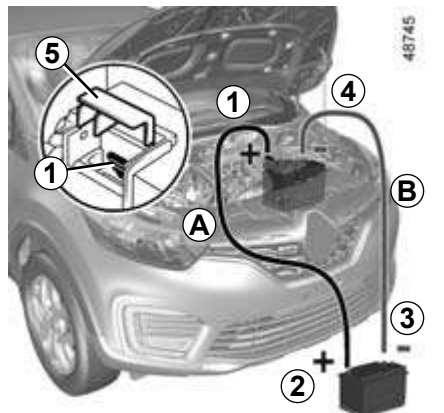

Снимите красный колпачок **5** с клеммы (+) **1**.

Подсоедините плюсовой провод (+) **A** к выводу (+) **1** разряженной батареи, а затем к выводу (+) **2** заряженной батареи.

Подсоедините минусовой провод (-) **B** к выводу (-) **3** заряженной батареи, а затем к выводу (-) **4** разряженной батареи.

Запустите двигатель вашего автомобиля как обычно. Как только он заведется, отсоедините провода **A** и **B** в обратном порядке (**4-3-2-1**).

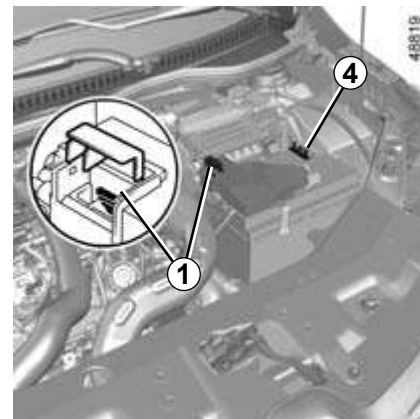

Убедитесь, что соединительные провода **A** и **B** не соприкасаются и что плюсовой провод **A** не имеет контакта с какими-либо металлическими частями автомобиля-донора.

Опасность травм и/или повреждения автомобиля.



Электрическое и электронное дополнительное оборудование

Перед установкой оборудования данного типа (в частности, радиоприемника/передатчика) необходимо учесть диапазон частот, уровень мощности, расположение антенны и т. д. Убедитесь, что оно подходит для вашего автомобиля. По данному вопросу обращайтесь к официальному дилеру компании-производителя.

Запрещено подключать дополнительное оборудование, максимальная мощность которого превышает 120 Вт. **Существует опасность возгорания.** При одновременном использовании нескольких устройств общая мощность подключенного оборудования не должна превышать 180 Вт.

Любые работы в электрической цепи автомобиля могут выполняться только специалистами официальной дилерской сети компании-производителя, так как любое неправильное подключение может вывести из строя электрическое оборудование и/или приборы. В случае послепродажной установки электрического оборудования убедитесь, что оно защищено предохранителем. Строго соблюдайте место установки предохранителя и ток, на который он рассчитан.

Использование диагностического разъема

При подключении дополнительного оборудования к диагностическому разъему возможно серьезное нарушение работы электронных систем автомобиля. В целях безопасности рекомендуется использовать только одобренное производителем дополнительное оборудование; обратитесь к официальному дилеру компании-производителя. **Серьезная опасность несчастного случая.**

Использование принимающих и передающих устройств (радиотелефоны, аппаратура любительского радиодиапазона)

Радиотелефоны и аппаратура любительского радиодиапазона, имеющие встроенные антенны, могут создавать помехи электронным системам, изначально установленным на автомобиле. Рекомендуется использовать приборы только с наружной антенной. **Кроме того, напоминаем Вам о необходимости соблюдения действующего в вашей стране законодательства в части, относящейся к эксплуатации этих приборов.**

Послепродажная установка аксессуарного оборудования

Если Вы желаете установить аксессуарное оборудование на автомобиль, обратитесь к официальному дилеру компании-производителя. Чтобы обеспечить нормальное функционирование вашего автомобиля и во избежание риска снижения уровня вашей безопасности, мы рекомендуем Вам использовать только оборудование, рекомендованное компанией-производителем, поскольку оно приспособлено для вашего автомобиля. Гарантия производителя распространяется только на такое оборудование.

Если Вы используете стержневое противоголочное устройство, закрепляйте его только на педали тормоза.

Неудобство управления

На стороне водителя используйте только коврики, предназначенные именно для данного автомобиля и снабженные специальными элементами для фиксации; регулярно следите за надежностью их крепления. Не используйте несколько ковриков, укладывая их один на другой. **Риск заклинивания педалей.**

ЩЕТКИ СТЕКЛООЧИСТИТЕЛЕЙ (1/2)

41898

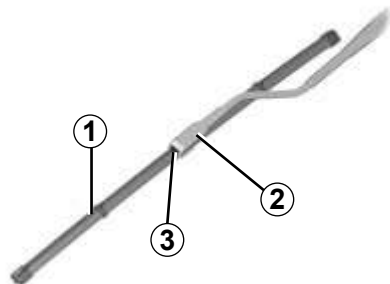

Замена щеток стеклоочистителя ветрового стекла 1

При включенном зажигании и остановленном двигателе:

- для автомобилей с функцией автоматического режима работы стеклоочистителей ветрового стекла установите переключатель стеклоочистителей ветрового стекла в крайнее нижнее положение: стеклоочистители остановятся, немного не доходя до уровня капота;
- приподнимите поводок стеклоочистителя 2;
- с усилием нажмите кнопку 3, затем извлеките щетку стеклоочистителя 1.

Установка

Для того чтобы заменить щетку стеклоочистителя 1, вставьте ее в соответствующее место крепления 2 до щелчка. Проверьте надежность крепления щетки на поводке стеклоочистителя.

Для автомобилей с функцией автоматического режима работы стеклоочистителей ветрового стекла переведите переключатель стеклоочистителя в верхнее положение: щетки стеклоочистителей остановятся на уровне капота.

Следите за состоянием щеток стеклоочистителя. Их срок службы зависит от Вас:

- регулярно мойте щетки, ветровое стекло и заднее стекло мыльной водой;
- не включайте стеклоочиститель, если соответствующее стекло (ветровое или заднее) сухое;
- отделите щетки от ветрового или заднего стекла, если стеклоочистители не включались в течение длительного времени.



- При отрицательной температуре наружного воздуха следует убедиться, что щетки стеклоочистителей не примерзли к стеклу, так как это может привести к перегреву электродвигателя стеклоочистителей.
- Следите за состоянием щеток стеклоочистителей. Их следует заменить, как только Вы заметите ухудшение качества очистки стекла (примерно раз в год).
При снятии щетки для замены следите за тем, чтобы поводок не упал на стекло, стекло может разбиться.

ЩЕТКИ СТЕКЛООЧИСТИТЕЛЕЙ (2/2)

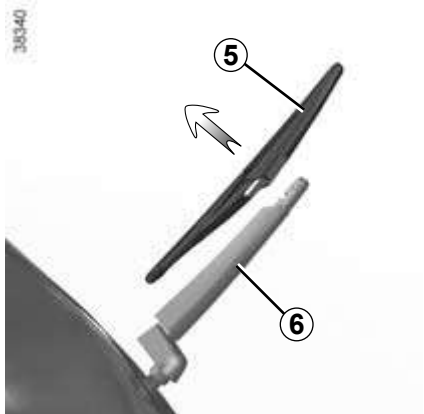

Щетка стеклоочистителя заднего стекла 5

- При выключенном зажигании поднимите поводок стеклоочистителя 6;
- снимите щетку 5, потянув ее вверх.

Установка

Установка щетки производится в обратной последовательности. Проверьте надежность крепления щетки на поводке стеклоочистителя.



Перед заменой щетки стеклоочистителя заднего стекла убедитесь, что переключатель находится в положении выключения (стеклоочиститель выключен).

Опасность травм.

БУКСИРОВКА АВТОМОБИЛЯ (1/3)

Перед началом буксировки разблокируйте рулевую колонку: в случае механической коробки передач нажмите на педаль сцепления и включите **первую передачу** (на автомобилях с автоматической коробкой передач переведите рычаг селектора в положение **D** или **R**), вставьте ключ-карту в считывающее устройство, а затем в течение 2 секунд нажимайте и удерживайте кнопку запуска двигателя в течение **2 секунд**.

Снова установите рычаг переключения передач в нейтральное положение (положение **N** для автомобилей с автоматической коробкой передач).

Колонка разблокируется, вспомогательное оборудование получает электропитание: Вы можете использовать приборы освещения (указатели поворота, стоп-сигнал и т.д.). В темное время суток на буксируемом автомобиле должны быть включены габаритные огни.

По окончании буксировки дважды нажмите кнопку запуска двигателя, чтобы не разрядить аккумуляторную батарею.



Не извлекайте ключ-карту из считывающего устройства при буксировке.



При остановленном двигателе усилители рулевого управления и тормозов не работают.

Необходимо строго соблюдать требования действующих правил дорожного движения в отношении буксировки. Если Вы управляете буксируемым автомобилем, не превышайте разрешенную буксируемую массу для своего автомобиля ➔ 6.7.

Буксировка автомобилей с автоматической коробкой передач

При выключенном двигателе система смазки автоматической коробки передач не работает, поэтому автомобиль желательно перевозить на грузовой платформе эвакуационного автомобиля или с вывешенными передними колесами.

В исключительных случаях возможна буксировка автомобиля на четырех колесах, но только передним ходом, при рычаге коробки передач в нейтральном **N** положении и на расстояние, не превышающее 50 км.

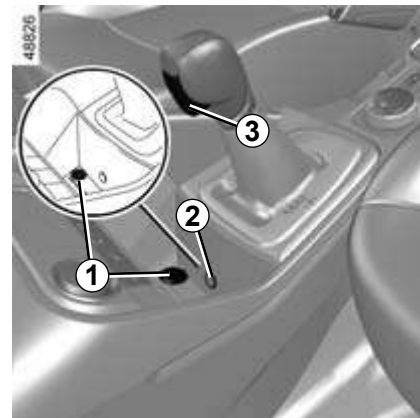

Если рычаг заблокирован в положении **P** даже при нажатой педали тормоза, его можно освободить вручную. Для этого отсоедините крышку **1**, затем вставьте приспособление (с прочным стержнем) в отверстие **2** и одновременно с этим нажмите кнопку **3**, чтобы разблокировать рычаг.

Срочно обратитесь на сервисную станцию официального дилера.

БУКСИРОВКА АВТОМОБИЛЯ (2/3)

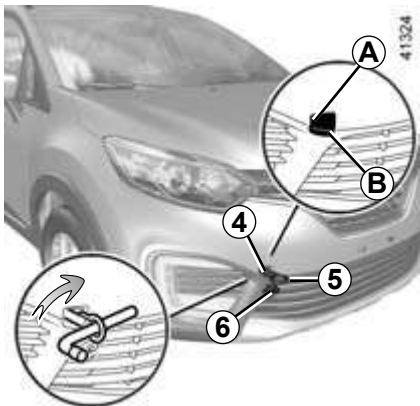

Используйте только передние 4 и задние 7 буксировочные проушины. Для буксировки запрещается использовать приводные валы или любой другой элемент автомобиля.

Буксировочные проушины и места их установки предназначены только для буксировки; никогда не используйте их непосредственно или косвенно для подъема автомобиля.



Никогда не оставляйте инструменты незакрепленными, т. к. они могут выпасть при торможении.

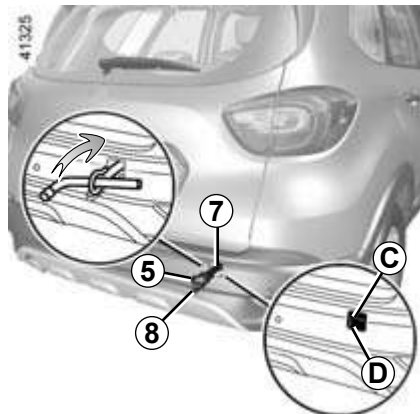

Доступ к гнездам крепления

Место установки буксировочной проушины в передней части автомобиля 4

Нажмите на край щитка 6 в зоне B и продолжайте на него нажимать, вытягивая наружу край A, чтобы открыть щиток.

Место установки буксировочной проушины в задней части автомобиля 7

Нажмите на край щитка 8 в зоне D и продолжайте на него нажимать, вытягивая наружу край C, чтобы открыть щиток.

Полностью заверните и затяните буксировочную проушину 5: сначала заверните вручную до упора, затем затяните ее колесным ключом или, в зависимости от комплектации автомобиля, рычагом.

Используйте только буксировочную проушину 5 и колесный ключ или рычаг из набора инструментов ➔ 5.4.



– Производите буксировку на жесткой сцепке. При буксировке с помощью каната или троса (если это допустимо по действующему законодательству) тормозная система буксируемого автомобиля должна быть в исправном состоянии.

- Не следует буксировать автомобиль с неисправной ходовой частью.
- Не допускайте рывков при ускорениях и торможении, так как это может вызвать неисправность автомобиля.
- При любых обстоятельствах не рекомендуется превышать скорость 25 км/ч.
- Не передвигайте автомобиль, толкая его сзади, если рулевая колонка заблокирована.

БУКСИРОВКА АВТОМОБИЛЯ (3/3)

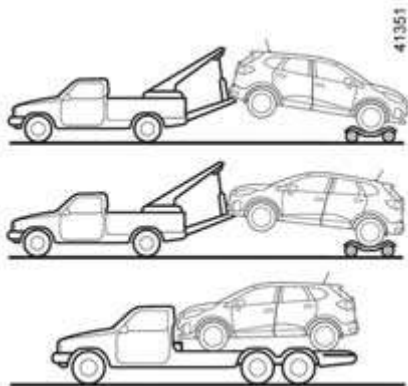

Автомобили с полным приводом (4WD)

(в зависимости от комплектации автомобиля)

Вне зависимости от типа коробки передач нельзя буксировать полноприводный автомобиль, если хотя бы 1 из его колес соприкасается с землей.

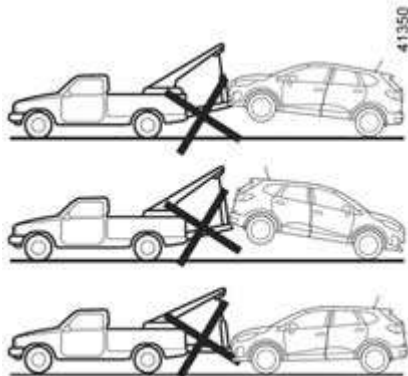

Категорически недопустима буксировка полноприводного автомобиля любым способом, если хотя бы 1 из его колес касается поверхности дороги (кроме случаев ограниченного перемещения в условиях бездорожья). Существует опасность механического повреждения трансмиссии.

Буксировка в условиях бездорожья

Если ваш автомобиль застрял в песке, в снегу, в грязи и т.п., закрепите гибкую сцепку (буксирный трос или иное устройство, специально предназначенное для буксировки) к передней или задней буксировочной проушине (см. раздел «Точки установки буксировочных проушин» на предыдущей странице).1

Условия применения гибкой сцепки указаны в инструкции производителя.

Если полноприводный автомобиль **4x4 (4WD)** застрял, его можно отбуксировать только на короткое расстояние. Существует риск механических повреждений узлов и агрегатов трансмиссии.



В случае буксировки в условиях бездорожья запрещается использовать жесткую сцепку для буксировки застрявшего автомобиля. Существует опасность механических повреждений.

НЕИСПРАВНОСТИ (1/6)

Рекомендации, приведенные ниже, помогут Вам быстро временно устранить неисправности, однако, по соображениям безопасности, при первой же возможности обратитесь к официальному дилеру производителя.

Использование ключа-карты	ВОЗМОЖНЫЕ ПРИЧИНЫ	ЧТО ДЕЛАТЬ
Ключ-карта не отпирает или не запирает двери.	Элемент питания ключа-карты разряжен.	Замените элемент питания. Двери автомобиля по-прежнему можно запереть и отпереть, а также можно запустить двигатель ➡ 1.10 и ➡ 2.2.
	На частоте ключа-карты работает другой радиоприбор (например, мобильный телефон).	Прекратите использование устройств или используйте запасной ключ из комплекта ➡ 1.10.
	Автомобиль находится в зоне сильных электромагнитных помех. Аккумуляторная батарея автомобиля разряжена.	Используйте встроенный в ключ-карту запасной ключ ➡ 1.10.
	Двигатель работает.	При работающем двигателе разблокировка/блокировка замков ключом-картой запрещена. Выключите зажигание.

НЕИСПРАВНОСТИ (2/6)

При включении стартера	ВОЗМОЖНЫЕ ПРИЧИНЫ	ЧТО ДЕЛАТЬ
Сигнальные лампы на щитке приборов гаснут или не загораются, стартер не включается.	Наконечники проводов аккумуляторной батареи плохо затянуты, не подключены или окислены.	Подтяните крепление наконечников проводов на клеммах. Если они окислились, очистите их и затяните.
	Аккумуляторная батарея разряжена или вышла из строя.	Подсоедините исправную аккумуляторную батарею к неисправной ➔ 5.26 или при необходимости замените аккумуляторную батарею. Не передвигайте автомобиль, толкая его сзади, если рулевая колонка заблокирована.
	Неисправность электрической цепи.	Обратитесь на сервисную станцию официального дилера компании-производителя.
Двигатель не запускается.	Не выполнены условия запуска.	➔ 2.2.
	Функция «свободные руки» ключа-карты не действует.	Для запуска двигателя вставьте карту в считывающее устройство.
Двигатель не останавливается.	Ключ-карта не распознается.	Для запуска двигателя вставьте ключ-карту в считывающее устройство.
	Сбой в электронной системе.	5 раз быстро нажмите кнопку запуска.
Рулевая колонка не разблокировалась.	Рулевое колесо заблокировано.	Слегка поверните рулевое колесо, одновременно нажимая кнопку запуска двигателя ➔ 2.2.
	Неисправность электрической цепи.	Обратитесь на сервисную станцию официального дилера компании-производителя.

НЕИСПРАВНОСТИ (3/6)

В движении	ВОЗМОЖНЫЕ ПРИЧИНЫ	ЧТО ДЕЛАТЬ
Вибрация.	Недостаточное давление воздуха в шинах, неправильная балансировка колес или их повреждение.	Проверьте давление в шинах; если оно соответствует норме, обратитесь на сервисную станцию официального дилера.
Выход белого дыма из выхлопной трубы.	Механическая неисправность: повреждение прокладки головки блока цилиндров.	Остановите двигатель и не запускайте его. Свяжитесь с официальным дилером компании-производителя.
Из-под капота идет дым.	Замыкание или течь системы охлаждения.	Остановитесь, выключите зажигание, отойдите от автомобиля и позвоните на сервисную станцию компании-производителя.
Горит сигнальная лампа давления масла:		
на повороте или при торможении автомобиля;	Низкий уровень масла в двигателе.	Долейте моторное масло ➔ 4.5.
гаснет не сразу или продолжает гореть при увеличении частоты вращения коленчатого вала двигателя;	Недостаточное давление масла.	Остановите двигатель и не запускайте его. Свяжитесь с официальным дилером компании-производителя.
сигнальная лампа аварийного давления масла гаснет с задержкой или продолжает гореть при увеличении оборотов двигателя.	Недостаточное давление масла.	Остановите двигатель и не запускайте его. Свяжитесь с официальным дилером компании-производителя.

НЕИСПРАВНОСТИ (4/6)

В движении

	ВОЗМОЖНЫЕ ПРИЧИНЫ	ЧТО ДЕЛАТЬ
Свист	Неправильно установлена антенна на крыше.	Измените положение антенны.
Двигатель перегревается. Стрелка указателя температуры охлаждающей жидкости находится в красной зоне шкалы и горит сигнальная лампа экстренной остановки STOP .	Неисправен вентилятор системы охлаждения двигателя.	Прекратите движение, остановите двигатель и не запускайте его. Свяжитесь с официальным дилером компании-производителя.
	Течь охлаждающей жидкости.	Остановите двигатель и свяжитесь с официальным дилером компании-производителя.
Закипание охлаждающей жидкости.	Механическая неисправность: пробила прокладка головки блока цилиндров.	Остановите двигатель и не запускайте его. Свяжитесь с официальным дилером компании-производителя.
	Вентилятор системы охлаждения двигателя неисправен.	Остановите двигатель и не запускайте его. Свяжитесь с официальным дилером компании-производителя.



Радиатор: при доливе большого объема охлаждающей жидкости необходимо помнить, что не следует заливать холодную жидкость, если двигатель автомобиля сильно нагрет. После любой операции на автомобиле, требующей даже частичного слива жидкости из системы охлаждения, ее следует наполнить свежей жидкостью той же марки, того же типа и с теми же характеристиками либо полностью заменить в соответствии с предписаниями производителя автомобиля. Обратитесь в официальную дилерскую сеть компании-производителя.

НЕИСПРАВНОСТИ (5/6)

Электрическое оборудование	ВОЗМОЖНЫЕ ПРИЧИНЫ	ЧТО ДЕЛАТЬ
Не работают стеклоочистители.	Примерзли щетки стеклоочистителя.	Освободите щетки стеклоочистителей перед включением стеклоочистителей.
	Неисправность электрической цепи.	Свяжитесь с официальным дилером компании-производителя.
	Поврежденный предохранитель.	Замените предохранитель или обратитесь в сервисный центр для его замены ➔ 5.21.
Стеклоочиститель не останавливается.	Неисправность электрического управления.	Обратитесь на сервисную станцию официального дилера компании-производителя.
Повышенная частота мигания указателей поворота.	Перегорела лампа.	➔ 5.12 или ➔ 5.14
Не работают указатели поворота и аварийной световой сигнализации.	Неисправность электрической цепи или управления.	Обратитесь на сервисную станцию официального дилера компании-производителя.
	Поврежденный предохранитель.	Замените предохранитель или обратитесь в сервисный центр для его замены ➔ 5.21.
Фары не включаются или не выключаются.	Неисправность электрической цепи или управления.	Обратитесь на сервисную станцию официального дилера компании-производителя.
	Поврежденный предохранитель.	Замените предохранитель или обратитесь в сервисный центр для его замены ➔ 5.21.

НЕИСПРАВНОСТИ (6/6)

Электрическое оборудование	ВОЗМОЖНЫЕ ПРИЧИНЫ	ЧТО ДЕЛАТЬ
Управление затруднено.	Перегрев усилителя. Неисправность системы усилителя.	Двигайтесь с осторожностью на небольшой скорости и будьте готовы прилагать повышенное усилие к рулевому колесу для поворота колес автомобиля. Обратитесь на сервисную станцию официального дилера.
Горят сигнальные лампы режима 2WD и неисправности электрической системы.	Неисправность системы полного привода.	Продолжите движение на пониженной скорости и как можно скорее обратитесь на сервисную станцию компании-производителя. Решением этой проблемы может быть замена колес.
Система не переключается в режим 2WD или 4WD Lock. Режим AUTO остается включенным.	Неисправность системы полного привода.	Срочно обратитесь на сервисную станцию официального дилера.
Следы конденсата в фарах.	Наличие конденсата на отражателях фар может быть закономерным следствием изменения температуры наружного воздуха. В этом случае при включении фар конденсат через некоторое время исчезает.	
Включение сигнальной лампы непристегнутых ремней безопасности на передних сиденьях не соответствует реальному состоянию ремней безопасности.	Какой-либо предмет находится между полом и сиденьем и мешает работе датчика.	Удалите все предметы из-под передних сидений.

Глава 6. Технические характеристики

Идентификационная табличка автомобиля	6.2
Идентификационная табличка двигателя	6.3
Размеры	6.4
Характеристики двигателя	6.5
Массовые характеристики	6.7
Запасные части и ремонтные работы	6.8
Регистрация технического обслуживания	6.9
Антикоррозионный контроль	6.15

ИДЕНТИФИКАЦИОННАЯ ТАБЛИЧКА АВТОМОБИЛЯ



При заказе запасных частей необходимо ссылаться на информацию, которая содержится на идентификационной табличке изготовителя.

Наличие и местоположение идентификационных табличек зависят от модификации автомобиля.

Табличка изготовителя А

- 1 Название изготовителя.
- 2 Номер сертификационного документа (одобрения типа транспортного средства). В полном виде приводится в паспорте транспортного средства (ПТС).
- 3 Идентификационный номер (VIN).
- 4 Максимальная разрешенная масса автомобиля с нагрузкой.

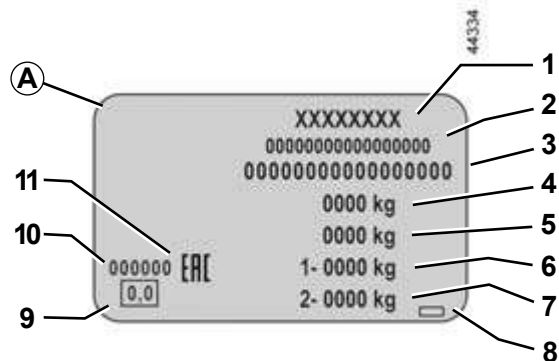

- 5 Максимальная разрешенная масса полностью загруженного автомобиля с прицепом (MTR).
- 6 Максимальная разрешенная нагрузка (ММТА) на переднюю ось.
- 7 Максимальная разрешенная нагрузка (ММТА) на заднюю ось.
- 8 Дополнительная информация.
- 9 Не используется.
- 10 Номер краски (код цвета).
- 11 Официальный знак допуска продукции к обращению на рынке (логотип «РОСТЕСТ»).

ИДЕНТИФИКАЦИОННАЯ ТАБЛИЧКА ДВИГАТЕЛЯ

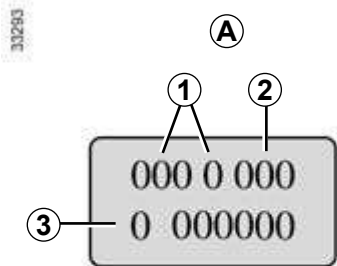

Указывайте информацию, представленную на табличке двигателя или на этикетке А, во всех отправляемых производителю обращениях и заказах (ее расположение зависит от двигателя).

- 1 Тип двигателя.
- 2 Индекс двигателя.
- 3 Заводской номер двигателя.

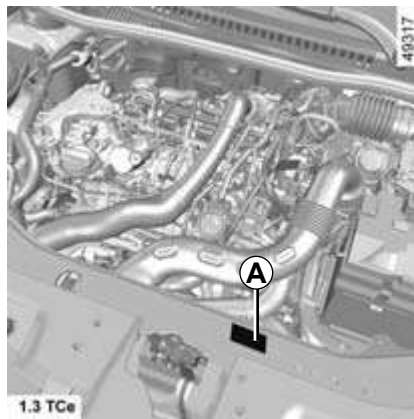
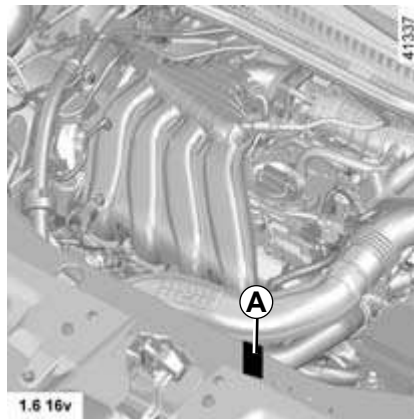

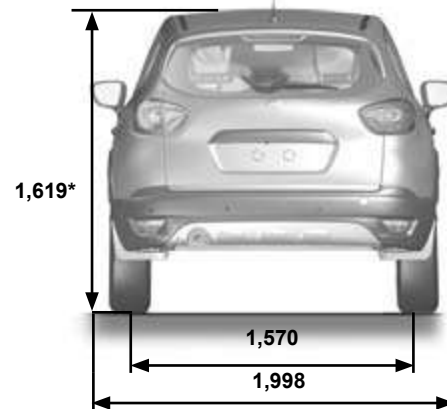
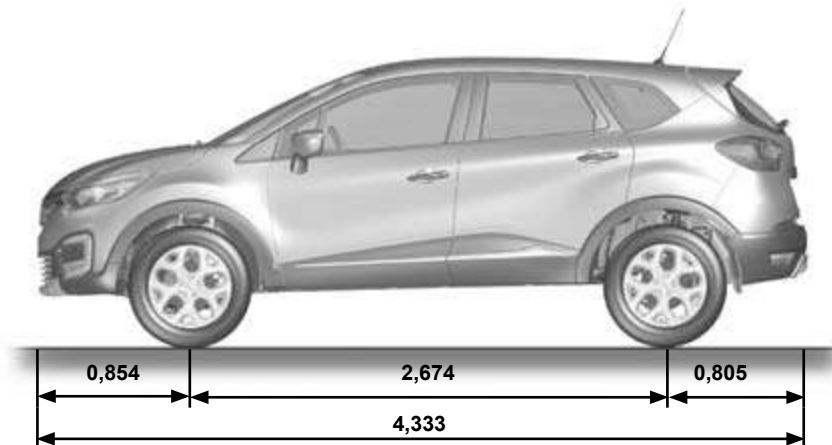

РАЗМЕРЫ (в метрах)

41326



* Снаряженный автомобиль

ХАРАКТЕРИСТИКИ ДВИГАТЕЛЯ (1/2)

Модификации	1,3 TCe	1,6 16V
Тип двигателя (см. табличку на двигателе)	H5H Turbo	H4M
Рабочий объем двигателя, см ³	1332	1 598
Тип топлива Октановое число	<p>Бензин.</p> <p>Неэтилированное топливо обязательно с октановым числом, соответствующим числу, указанному на этикетке на лючке заливной горловины бака.</p> <p>Используемое топливо должно соответствовать экологическому классу и стандартам, предусмотренным для автомобиля.</p>	
<p>Виды топлива, которые соответствуют европейским стандартам и подходят для двигателей автомобилей, реализуемых в Европе (во всех других случаях обратитесь к официальному дилеру)</p>		<p>Неэтилированный бензин, соответствующий стандарту EN 228 и содержащий до 5% этанола.</p>  <p>Неэтилированный бензин, соответствующий стандарту EN 228 и содержащий до 10% этанола.</p>

ХАРАКТЕРИСТИКИ ДВИГАТЕЛЯ (2/2)

Модификации	1,3 TСе	1,6 16V
Тип двигателя (см. табличку на двигателе)	H5H Turbo	H4M
Рабочий объем двигателя, см ³	1 332	1 598
Свечи зажигания	<p>Используйте свечи только тех типов, которые предписаны для вашего автомобиля.</p> <p>Их тип указан на этикетке, расположенной в моторном отсеке. При ее отсутствии обратитесь к официальному дилеру компании-производителя.</p> <p>Установка свечей зажигания ненадлежащего типа может привести к повреждению двигателя.</p>	

МАССОВЫЕ ХАРАКТЕРИСТИКИ, кг

Данные массовые характеристики указаны для автомобиля в базовой комплектации и без дополнительного оборудования: они изменяются в зависимости от уровня оснащенности вашего автомобиля. Обратитесь к официальному дилеру производителя.

Максимальная разрешенная масса автомобиля (ММАС) Максимально разрешенная масса автомобиля с прицепом (MTR)	Значения масс (весовых нагрузок), указанные на идентификационной табличке автомобиля ➔ 6.2
Масса буксируемого прицепа, оборудованного тормозами*	Рассчитываются по формуле: $MTR - ММАС$
Масса буксируемого прицепа, не оборудованного тормозами*	670
Максимально допустимая нагрузка на тягово-сцепное устройство*	75
Допустимая нагрузка на крышу	80 кг (включая устройство для перевозки)

* Масса буксируемого прицепа (буксировка трейлера, катера и т. д.)

Буксировка запрещается, если разность $MTR - ММАС$ равна нулю либо если на фирменной табличке MTR указана равной нулю (или вовсе не указана).

- Следует помнить, что масса буксируемого прицепа регламентируется местным законодательством, в частности, правилами дорожного движения. По вопросам тягово-сцепного устройства обращайтесь к официальным дилерам производителя.
- В любом случае при буксировке **недопустимо превышение максимальной разрешенной массы (автомобиль и буксируемый прицеп)**. Однако допускается:
 - превышение ММТА на задние колеса максимум на 15%;
 - превышение ММАС автомобиля максимум на 10%, но не более чем на 100 кг (при достижении первого из этих пределов).В обоих случаях максимальная скорость автомобиля с прицепом не должна превышать 100 км/ч, при этом давление воздуха в шинах следует увеличить на 0,2 бара (3 PSI).
- Мощность двигателя и способность автомобиля преодолевать подъемы уменьшаются в условиях высокогорья, мы рекомендуем уменьшать максимальную загрузку на 10% на 1000 м подъема и затем дополнительно на 10% на каждые 1000 м подъема.

ЗАПАСНЫЕ ЧАСТИ И РЕМОНТНЫЕ РАБОТЫ

Оригинальные запасные части созданы на основе очень жестких технических требований и подвергаются специальным испытаниям. Поэтому они соответствуют всем техническим требованиям к аналогичным деталям, устанавливаемым на новые автомобили.

Используя оригинальные запасные части компании-производителя, Вы сможете обеспечить долговечность и исправность вашего автомобиля. Кроме того, на ремонтные работы, выполненные специалистами сервисной станции официальной дилерской сети компании-производителя с использованием оригинальных запасных частей, дается гарантия согласно условиям, приведенным на обороте заказ-наряда на ремонт.

РЕГИСТРАЦИЯ ТЕХНИЧЕСКОГО ОБСЛУЖИВАНИЯ (1/6)

VIN:

Дата: Км:		№ фактуры:	Комментарии/разное
Тип работ: Техническое обслуживание <input type="checkbox"/> <input type="checkbox"/>		Печать	
Проверка антикоррозионного покрытия: В НОРМЕ <input type="checkbox"/> Не В НОРМЕ* <input type="checkbox"/> *См. специальную страницу			
Дата: Км:		№ фактуры:	Комментарии/разное
Тип работ: Техническое обслуживание <input type="checkbox"/> <input type="checkbox"/>		Печать	
Проверка антикоррозионного покрытия: В НОРМЕ <input type="checkbox"/> Не В НОРМЕ* <input type="checkbox"/> *См. специальную страницу			
Дата: Км:		№ фактуры:	Комментарии/разное
Тип работ: Техническое обслуживание <input type="checkbox"/> <input type="checkbox"/>		Печать	
Проверка антикоррозионного покрытия: В НОРМЕ <input type="checkbox"/> Не В НОРМЕ* <input type="checkbox"/> *См. специальную страницу			

РЕГИСТРАЦИЯ ТЕХНИЧЕСКОГО ОБСЛУЖИВАНИЯ (2/6)

VIN:

Дата: Км:		№ фактуры:	Комментарии/разное
Тип работ: Техническое обслуживание <input type="checkbox"/> <input type="checkbox"/>		Печать	
Проверка антикоррозионного покрытия: В НОРМЕ <input type="checkbox"/> Не В НОРМЕ* <input type="checkbox"/> *См. специальную страницу			
Дата: Км:		№ фактуры:	Комментарии/разное
Тип работ: Техническое обслуживание <input type="checkbox"/> <input type="checkbox"/>		Печать	
Проверка антикоррозионного покрытия: В НОРМЕ <input type="checkbox"/> Не В НОРМЕ* <input type="checkbox"/> *См. специальную страницу			
Дата: Км:		№ фактуры:	Комментарии/разное
Тип работ: Техническое обслуживание <input type="checkbox"/> <input type="checkbox"/>		Печать	
Проверка антикоррозионного покрытия: В НОРМЕ <input type="checkbox"/> Не В НОРМЕ* <input type="checkbox"/> *См. специальную страницу			

РЕГИСТРАЦИЯ ТЕХНИЧЕСКОГО ОБСЛУЖИВАНИЯ (3/6)

VIN:

Дата: Км:		№ фактуры:	Комментарии/разное
Тип работ: Техническое обслуживание <input type="checkbox"/> <input type="checkbox"/>		Печать	
Проверка антикоррозионного покрытия: В НОРМЕ <input type="checkbox"/> Не В НОРМЕ* <input type="checkbox"/> *См. специальную страницу			
Дата: Км:		№ фактуры:	Комментарии/разное
Тип работ: Техническое обслуживание <input type="checkbox"/> <input type="checkbox"/>		Печать	
Проверка антикоррозионного покрытия: В НОРМЕ <input type="checkbox"/> Не В НОРМЕ* <input type="checkbox"/> *См. специальную страницу			
Дата: Км:		№ фактуры:	Комментарии/разное
Тип работ: Техническое обслуживание <input type="checkbox"/> <input type="checkbox"/>		Печать	
Проверка антикоррозионного покрытия: В НОРМЕ <input type="checkbox"/> Не В НОРМЕ* <input type="checkbox"/> *См. специальную страницу			

РЕГИСТРАЦИЯ ТЕХНИЧЕСКОГО ОБСЛУЖИВАНИЯ (4/6)

VIN:

Дата: Км:		№ фактуры:	Комментарии/разное
Тип работ: Техническое обслуживание <input type="checkbox"/> <input type="checkbox"/>		Печать	
Проверка антикоррозионного покрытия: В НОРМЕ <input type="checkbox"/> Не В НОРМЕ* <input type="checkbox"/> *См. специальную страницу			
Дата: Км:		№ фактуры:	Комментарии/разное
Тип работ: Техническое обслуживание <input type="checkbox"/> <input type="checkbox"/>		Печать	
Проверка антикоррозионного покрытия: В НОРМЕ <input type="checkbox"/> Не В НОРМЕ* <input type="checkbox"/> *См. специальную страницу			
Дата: Км:		№ фактуры:	Комментарии/разное
Тип работ: Техническое обслуживание <input type="checkbox"/> <input type="checkbox"/>		Печать	
Проверка антикоррозионного покрытия: В НОРМЕ <input type="checkbox"/> Не В НОРМЕ* <input type="checkbox"/> *См. специальную страницу			

РЕГИСТРАЦИЯ ТЕХНИЧЕСКОГО ОБСЛУЖИВАНИЯ (5/6)

VIN:

Дата: Км:		№ фактуры:	Комментарии/разное
Тип работ: Техническое обслуживание <input type="checkbox"/> <input type="checkbox"/>		Печать	
Проверка антикоррозионного покрытия: В НОРМЕ <input type="checkbox"/> Не В НОРМЕ* <input type="checkbox"/> *См. специальную страницу			
Дата: Км:		№ фактуры:	Комментарии/разное
Тип работ: Техническое обслуживание <input type="checkbox"/> <input type="checkbox"/>		Печать	
Проверка антикоррозионного покрытия: В НОРМЕ <input type="checkbox"/> Не В НОРМЕ* <input type="checkbox"/> *См. специальную страницу			
Дата: Км:		№ фактуры:	Комментарии/разное
Тип работ: Техническое обслуживание <input type="checkbox"/> <input type="checkbox"/>		Печать	
Проверка антикоррозионного покрытия: В НОРМЕ <input type="checkbox"/> Не В НОРМЕ* <input type="checkbox"/> *См. специальную страницу			

РЕГИСТРАЦИЯ ТЕХНИЧЕСКОГО ОБСЛУЖИВАНИЯ (6/6)

VIN:

Дата: Км:		№ фактуры:	Комментарии/разное
Тип работ: Техническое обслуживание <input type="checkbox"/> <input type="checkbox"/>		Печать	
Проверка антикоррозионного покрытия: В НОРМЕ <input type="checkbox"/> Не В НОРМЕ* <input type="checkbox"/> *См. специальную страницу			
Дата: Км:		№ фактуры:	Комментарии/разное
Тип работ: Техническое обслуживание <input type="checkbox"/> <input type="checkbox"/>		Печать	
Проверка антикоррозионного покрытия: В НОРМЕ <input type="checkbox"/> Не В НОРМЕ* <input type="checkbox"/> *См. специальную страницу			
Дата: Км:		№ фактуры:	Комментарии/разное
Тип работ: Техническое обслуживание <input type="checkbox"/> <input type="checkbox"/>		Печать	
Проверка антикоррозионного покрытия: В НОРМЕ <input type="checkbox"/> Не В НОРМЕ* <input type="checkbox"/> *См. специальную страницу			

АНТИКОРРОЗИОННЫЙ КОНТРОЛЬ (1/5)

В случае, когда продолжение действия гарантии обусловлено ремонтом, этот ремонт указывается ниже.

VIN (ИНА):

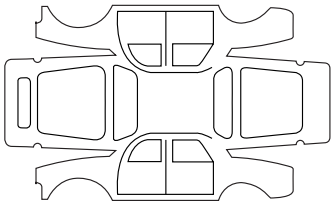
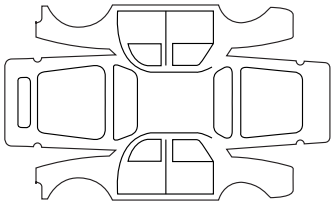
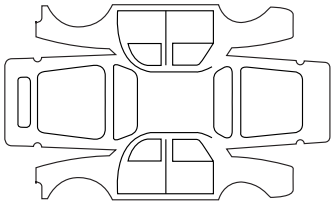
Выполняемый в связи с коррозией ремонт:		Печать
Дата ремонта:		
Выполняемый ремонт:		Печать
Дата ремонта:		
Выполняемый ремонт:		Печать
Дата ремонта:		

АНТИКОРРОЗИОННЫЙ КОНТРОЛЬ (2/5)

В случае, когда продолжение действия гарантии обусловлено ремонтом, этот ремонт указывается ниже.

VIN (ИНА):

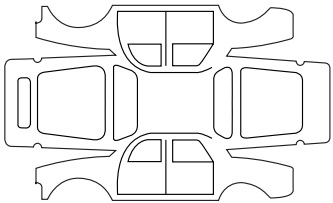
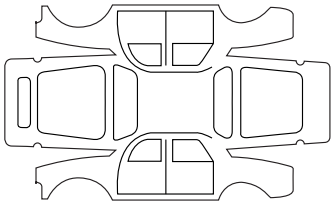
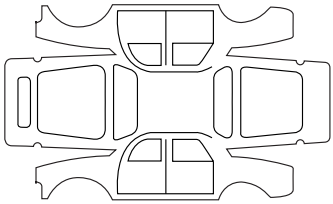
Выполняемый в связи с коррозией ремонт:		Печать
Дата ремонта:		
Выполняемый ремонт:		Печать
Дата ремонта:		
Выполняемый ремонт:		Печать
Дата ремонта:		

АНТИКОРРОЗИОННЫЙ КОНТРОЛЬ (3/5)

В случае, когда продолжение действия гарантии обусловлено ремонтом, этот ремонт указывается ниже.

VIN (ИНА):

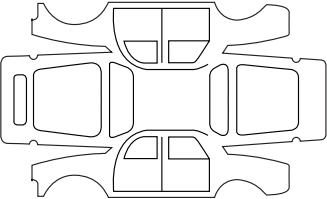
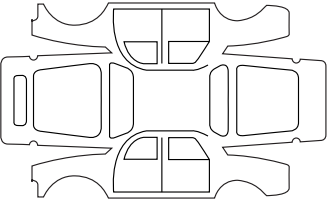
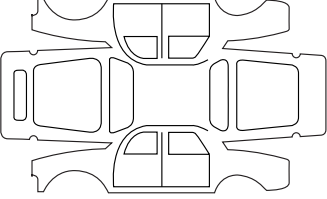
Выполняемый в связи с коррозией ремонт:		Печать
Дата ремонта:		
Выполняемый ремонт:		Печать
Дата ремонта:		
Выполняемый ремонт:		Печать
Дата ремонта:		

АНТИКОРРОЗИОННЫЙ КОНТРОЛЬ (4/5)

В случае, когда продолжение действия гарантии обусловлено ремонтом, этот ремонт указывается ниже.

VIN (ИНА):

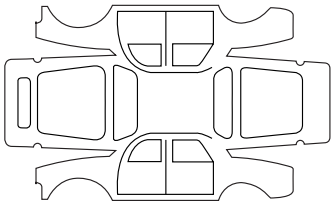
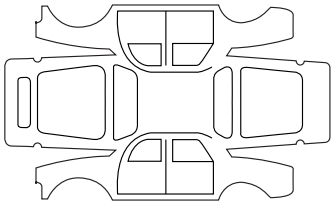
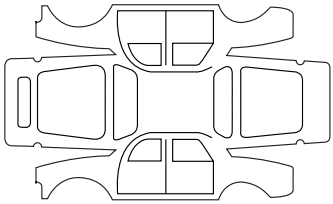
Выполняемый в связи с коррозией ремонт:		Печать
Дата ремонта:		
Выполняемый ремонт:		Печать
Дата ремонта:		
Выполняемый ремонт:		Печать
Дата ремонта:		

АНТИКОРРОЗИОННЫЙ КОНТРОЛЬ (5/5)

В случае, когда продолжение действия гарантии обусловлено ремонтом, этот ремонт указывается ниже.

VIN (ИНА):

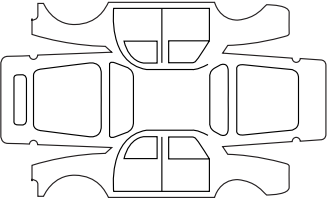
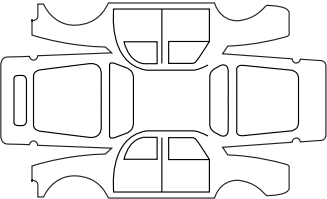
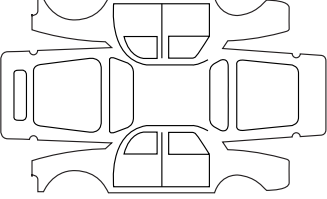
Выполняемый в связи с коррозией ремонт:		Печать
Дата ремонта:		
Выполняемый ремонт:		Печать
Дата ремонта:		
Выполняемый ремонт:		Печать
Дата ремонта:		

АЛФАВИТНЫЙ УКАЗАТЕЛЬ (1/4)

4 ведущих колеса (4WD) 2.22 → 2.25

ESC: система стабилизации траектории..... 1.49, 2.17 → 2.21

А

аварийная световая сигнализация..... 1.44
аварийный сигнал..... 1.44
автоматическая коробка передач..... 2.47 → 2.49
автоматическое запирание открывающихся элементов кузова
при движении 1.12
автомобильный звуковой сигнал..... 1.44
адаптивный усилитель рулевого управления..... 1.62
аккумуляторная батарея 4.11 – 4.12, 5.26 – 5.27
антиблокировочная система (ABS, АБС) 2.17 → 2.21
антикоррозионная защита 4.13
антипробуксовочная система (ASR)..... 2.17 → 2.21

Б

багажник на крыше
опоры багажника на крыше..... 3.30
багажное отделение 3.26, 3.28
безопасность детей 1.7, 1.9, 1.24, 1.27 – 1.28, 1.30 → 1.34,
1.38 → 1.41, 3.14 – 3.15
бортовой компьютер..... 1.47 → 1.50, 1.52 → 1.61
буксировка
автомобиля 5.31 → 5.33
тягово-сцепное устройство для прицепа..... 3.29
буксировочные проушины..... 5.4 – 5.5, 5.31 → 5.33
буксируемая масса 6.7

В

вентиляционные решетки 3.2 – 3.3
вентиляция 3.2 → 3.13
ветровое стекло с обогревом..... 3.8 → 3.11
вещевые отделения 3.18 → 3.21
включение зажигания 2.2 → 2.7
внутренняя отделка салона
уход 4.16 – 4.17

вождение автомобиля 2.2 → 2.8, 2.10 → 2.14, 2.17 → 2.34,
2.47 → 2.49

встроенная система управления телефоном в режиме «свободные
руки» 3.31 – 3.32

Д

давление в шинах..... 4.10, 5.9
датчик заднего хода..... 2.33 – 2.34
датчик слепой зоны 2.37 → 2.42
двери/дверь багажного отделения 1.2 → 1.12
двигатель
технические характеристики..... 6.5 – 6.6
дети..... 1.2, 1.7, 1.27 – 1.28, 3.14 – 3.15
дети (безопасность)..... 1.2, 1.9
детские сиденья..... 1.27 – 1.28, 1.30 → 1.40
дисплей..... 1.47 → 1.51
дистанционный запуск двигателя 2.2 → 2.7
домкрат 5.4 – 5.5
дополнительная система 3.4 → 3.13
дополнительное оборудование 5.28

Е

емкости
охлаждающая жидкость..... 4.7
стеклоомыватели..... 4.9
тормозная жидкость 4.8

Ж

жидкость системы охлаждения двигателя 4.7

З

заднее многоместное сиденье 3.24 – 3.25
задние сиденья
функциональные возможности 3.24 – 3.25
задние сиденья 1.18
задний ход
движение..... 2.9, 2.47 → 2.49

АЛФАВИТНЫЙ УКАЗАТЕЛЬ (2/4)

задняя полка.....	3.27
закрытие дверей.....	1.8 → 1.12
замена колеса.....	5.6 – 5.7
замена ламп.....	5.12 → 5.18
замена масла в двигателе.....	4.5 – 4.6
запасное колесо.....	5.2 – 5.3
запасной ключ.....	1.2 – 1.3
запасные части.....	6.8
запирание дверей.....	1.2 → 1.12
заправочная емкость системы смазки двигателя.....	4.5 – 4.6
заправочная емкость топливного бака.....	1.80 – 1.81
запуск двигателя.....	2.2 → 2.7
звуковая и световая сигнализация.....	1.44
зеркала заднего вида.....	1.66 – 1.67

И

идентификационные таблички.....	6.2 – 6.3
индивидуальные зеркала.....	3.21

К

камера заднего вида.....	2.35 – 2.36
камеры кругового обзора.....	2.43 → 2.46
капот.....	4.2 – 4.3
ключ-карта: использование.....	1.4 → 1.7, 2.2 → 2.7
ключ-карта: элемент питания.....	5.19 – 5.20
каталитический нейтрализатор.....	2.8
ключ для снятия декоративного колпака.....	5.4 – 5.5
кнопка запуска/остановки двигателя.....	2.2 → 2.7
колеса (безопасность).....	5.8 → 5.11
колесный ключ.....	5.4 – 5.5
контрольно-измерительные приборы.....	1.47 → 1.53, 1.64 – 1.65

Л

лакокрасочное покрытие	
уход.....	4.13 → 4.15
лампы	
замена.....	5.12 → 5.18

М

маслоизмерительный щуп.....	4.4
-----------------------------	-----

массовые характеристики.....	6.7
место водителя.....	1.45 → 1.50
моторное масло.....	4.4 → 4.6
мультимедийное оборудование.....	3.31 – 3.32
мойка.....	4.13 → 4.15

Н

набор инструментов.....	5.4 – 5.5
накачивание шин.....	4.10
наружная световая сигнализация.....	1.44, 1.68 → 1.72
неисправности.....	1.47 → 1.50, 5.34 → 5.39

О

обдув/обогрев	
ветровое стекло.....	3.5, 3.8 → 3.11
заднее стекло.....	3.4, 3.8 → 3.11
обкатка автомобиля.....	2.2 → 2.7
оборудование.....	3.18 → 3.21
органы управления.....	1.45 – 1.46
освещение:	
наружное.....	1.44, 1.68 → 1.72
салона.....	3.16 – 3.17, 5.16 → 5.18
щитка приборов.....	1.68
особенность автомобилей с бензиновым двигателем.....	2.8
остановка двигателя.....	2.2 → 2.7
отключение подушек безопасности переднего пассажира.....	1.41
открытие дверей.....	1.8 → 1.11
отпирание дверей.....	1.10 – 1.11
охрана окружающей среды.....	2.16

П

пепельница.....	3.22
перевозка грузов	
на крыше автомобиля.....	6.7
в багажном отделении.....	3.28
перевозка детей.....	1.27 – 1.28, 1.30 → 1.41
передние сиденья	
регулировка.....	1.13 → 1.15
передние сиденья.....	1.35 → 1.37
переключение передач.....	2.9, 2.47 → 2.49

АЛФАВИТНЫЙ УКАЗАТЕЛЬ (3/4)

плавкие предохранители.....	5.21 → 5.25
плафон.....	3.16 – 3.17, 5.16
подголовники.....	1.13, 3.23
подушка безопасности	
отключение подушки безопасности переднего пассажира	1.41
подушка безопасности.....	1.19 → 1.26, 1.47
подъем автомобиля	
замена колеса.....	5.6 – 5.7
положение сиденья водителя	
настройки.....	1.15 → 1.18
преднатяжители ремней безопасности.....	1.19 → 1.24
приборная панель.....	1.45 – 1.46
прикуриватель.....	3.22
пробка топливного бака.....	1.80 – 1.81
прокол.....	5.2 → 5.7

Р

размеры.....	6.4
разрешенная нагрузка на крышу.....	6.7
расход топлива.....	2.10 → 2.14
регулирование температуры.....	3.8 → 3.13
регулировка места водителя.....	1.13 → 1.18, 3.23
регулировка передних сидений.....	1.14
регулировка света фар.....	1.71 – 1.72
режим движения ECO.....	2.10 → 2.14
рекомендации по снижению токсичности.....	2.15
рекомендации по управлению.....	2.10 → 2.14
ремни безопасности.....	1.15 → 1.24
розетка питания электроаксессуаров.....	3.22
рулевое колесо	
регулировка.....	1.62 – 1.63
рычаг переключения передач.....	2.9

С

селектор (рычаг) автоматической коробки передач.....	2.47 → 2.49
сигнальные лампы.....	1.47 → 1.61
сиденья с подогревом.....	1.14
система Isofix.....	1.30 → 1.32, 1.38 → 1.40

система кондиционирования воздуха.....	3.4 → 3.13
система помощи при трогании на подъеме.....	2.17 → 2.21
система навигации.....	3.31 – 3.32
система отопления и вентиляции.....	3.4 → 3.12
система пассивной безопасности.....	1.19 → 1.26
системы регулирования и ограничения скорости.....	2.26 → 2.32
система стабилизации траектории: ESC.....	2.17 → 2.21
система контроля дистанции при парковке.....	2.33 → 2.36
система экстренного торможения.....	2.17 → 2.21
солнцезащитный козырек.....	3.21
сообщения на щитке приборов.....	1.52 → 1.61
стеклоомыватели.....	1.73 → 1.79
стеклоочистители	
замена щеток.....	5.29 – 5.30
стеклоочистители.....	1.73 → 1.79
стеклоподъемники.....	3.14 – 3.15
стояночный тормоз.....	2.9

Т

телефон.....	3.31 – 3.32
температура наружного воздуха.....	1.65
технические характеристики.....	6.4 → 6.8
техническое обслуживание.....	2.15
топливный бак	
емкость.....	1.80
топливо	
долив жидкости.....	1.47, 1.80 – 1.81
качество.....	1.80 – 1.81
расход.....	2.10 → 2.14
советы по экономии.....	2.10 → 2.14
тормозная жидкость.....	4.8
тягово-цепное устройство	
установка.....	3.29

У

указатели поворота.....	1.44, 5.12 → 5.15
указатели:	
на щитке приборов.....	1.47 → 1.53

АЛФАВИТНЫЙ УКАЗАТЕЛЬ (4/4)

уменьшение токсичности отработавших газов	
рекомендации	2.15
уровень масла в двигателе	4.4 → 4.6
уровень топлива	1.47 → 1.51
уровни эксплуатационных жидкостей	4.7 → 4.9
уровни:	
бачок стеклоомывателя	4.9
охлаждающая жидкость	4.7
тормозная жидкость	4.8
усилитель рулевого управления	1.62
установка точного времени	1.64 – 1.65
устройства безопасности для детей	1.27 – 1.28, 1.30 → 1.34, 1.41
уход:	
внутренняя отделка салона	4.16 – 4.17
кузов автомобиля	4.13 → 4.15
механическое оборудование	4.4, 4.11 – 4.12, 6.9 → 6.14

Ф

фары	
замена ламп	5.12 – 5.13
регулировка	1.71 – 1.72
фильтр:	
воздушный	4.9
масляный	4.5 – 4.6
салона	4.9
фонари направленного освещения	3.16 – 3.17
фонари/фары:	
аварийной сигнализации	1.44
ближнего света	1.47, 1.68, 5.12 – 5.13
габаритные	1.68, 5.12 → 5.14
дальнего света	1.47, 1.68, 5.12
заднего хода	5.15
поворота	1.44, 1.47, 5.12 → 5.14
противотуманные	1.47, 1.70, 5.15
регулировка	1.71 – 1.72
стоп-сигнала	5.14 – 5.15

Х

характеристики двигателей	6.3, 6.5 – 6.6
---------------------------------	----------------

Ц

центральный замок дверей	1.4 → 1.7, 1.10 → 1.12
--------------------------------	------------------------

Ч

часы	1.64 – 1.65
чистка:	
внутри автомобиля	4.16 – 4.17

Ш

шины	2.14, 4.10, 5.8 → 5.11
------------	------------------------

Щ

щетки стеклоочистителей	5.29 – 5.30
щиток приборов	1.47 → 1.61

Э

экономия топлива	2.10 → 2.14
экстренный вызов	2.50 → 2.52
электрическая регулировка света фар	
в вертикальной плоскости	1.71 – 1.72
элементы питания	
элемент питания ключа-карты	5.19 – 5.20

RENAULT S.A.S. SOCIÉTÉ PAR ACTIONS SIMPLIFIÉE AU CAPITAL DE 533 941 113 € / 13-15, QUAI LE GALLO
92100 BOULOGNE-BILLANCOURT R.C.S. NANTERRE 780 129 987 — SIRET 780 129 987 03591 / TÉL.: 0810 40 50 60
NU 1365-1 – 99 91 077 50S – 01/2020 – Edition russe

